

Hinweis

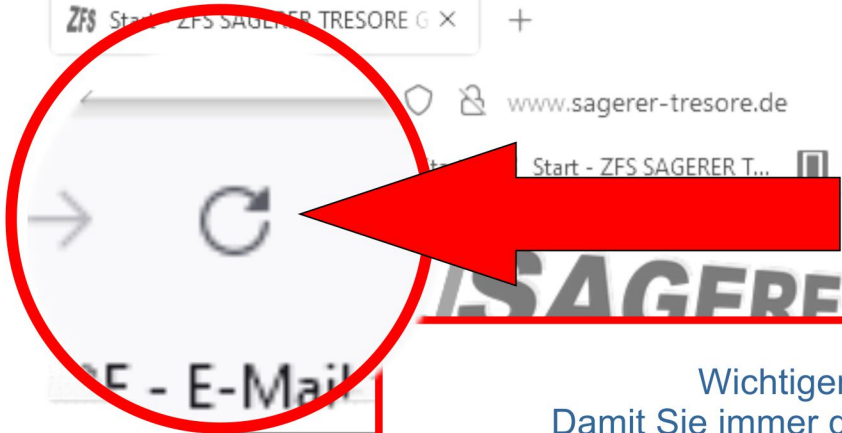

Wichtiger Hinweis:
Damit Sie immer die neuste
Ausgabe unseres Netzauftritts
vorfinden,
klicken Sie bitte
das Aktualisierungszeichen
auf Ihrem Bildschirm
oben links an.

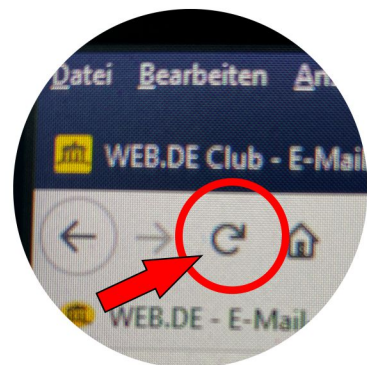

Vielen Dank für Ihr Interesse an unseren Produkten
Gerne beraten wir Sie, umfassend und ausführlich,
rufen Sie uns an, wir sind für Sie da:

Telefon 0911 / 933 88 -0

automotive 2020

... alles für
die Automobilbranche
Schlüsseltesore, Nachtannahmen
Einwurftesore
Schlüsselabgabesysteme
IT-Überwachung der FZG-Schlüssel
Außen-Tesore für den GFZ-Platz
und alles was dazu gehört
Eigener Service in Deutschland

bitte anklicken - Datei öffnet sich

Fundgrube
... lohnt sich

bitte anklicken - Datei öffnet sich

Waffenvitrinen
Waffenraumtüren
Waffenräume
Modulare Waffenräume
WaffentransportSafes

bitte anklicken - Datei öffnet sich

bisher geplant, geliefert und montiert in

Deutschland
Frankreich
Dänemark
Tschechien
Ungarn
Österreich
Italien

in den Widerstandsgarden I (11) bis XII (12) KB

bitte anklicken - Datei öffnet sich

Tesore

für Zuhause
für das Büro
für das Geschäft
für den Betrieb
für die Industrie

bitte anklicken - Datei öffnet sich

Polizei
Polizei
Polizei
Polizei
Polizei

klick

Wertschutzraum
Schlüssel-Schutzraum
in modularer Bauweise

bestens für Autohäuser geeignet

Sofort lieferbar

Widerstandsgrad I (1) nach EN 1143-1 Euronorm



FZG-Schlüssel Aufbewahrung
mechanisch - elektronisch



Wertschutzraum/Waffenraum

Außenmaße

Höhe 2300 Breite 3000 Tiefe 2000 mm

Innenmaße ca.

Höhe 2200 Breite 2900 Tiefe 1900 mm

Gewicht ca. 1850 kg

Lackierung

RAL 7035 lichtgrau

Wertschutzraumtüre

Außenmaße

Höhe 2000 Breite 1000mm

Durchgangshöhe ca. 1900 mm

Ausstattung:

Elektronisches Zahlenschlosssystem

B 90 - mit mechanischer Notöffnung

1 Master- und 90 Benutzercodes

Panikverschluss

Kaufpreis

ab ZFS Lager Nürnberg

netto € 13.500,-

brutto € 16.065,-

Lieferkosten

innerhalb von Deutschland, ausgenommen Inseln

€ 1.100,- netto / € 1.309,- brutto

Montagekosten vor Ort für ZFS Mitarbeiter

€ 1.250,- netto / € 1.487,50 brutto

Gegen Mehrkosten lieferbar:

Höhenverstellbare Schlüsselhakenleisten an den

Wänden höhenverstellbar montiert

Offene Regale

Stahlbüroschränke ...

automotive

Spezialschränke, Sonderfertigungen

2021

Preis auf Anfrage
Rufen Sie uns einfach an
0911/933880

ZFS SAGERER

Sonderanfertigungen
für die
Automobilbranche
nach
Ihren Vorgaben,
Ihren Vorstellungen
und Anforderungen
geplant, entwickelt
gebaut und geliefert

Vorabdruck 5.2021

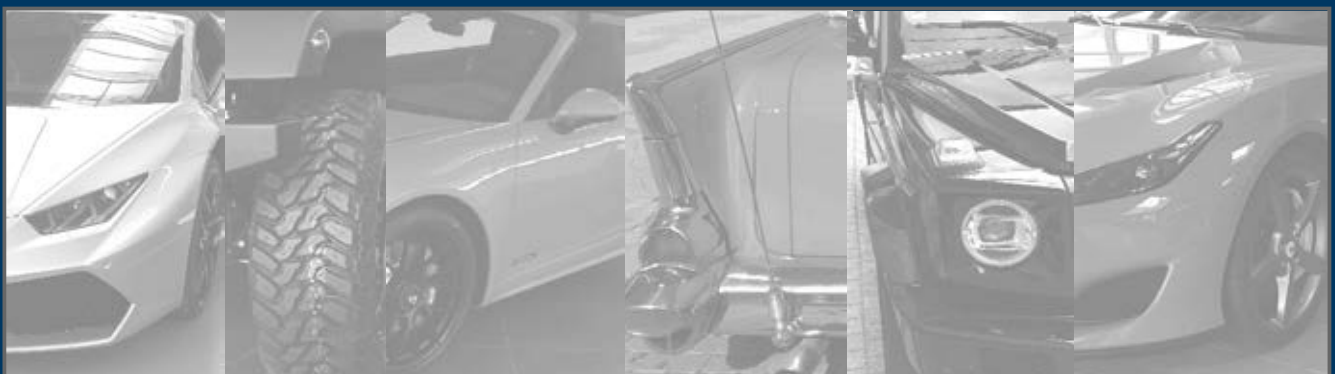



Modulare Wertschutzzäume
in **Widerstandsgrad I (1) bis X (10)**
nach EN 1143-1



BackOfficeSafe BOS 10 FZG-Schlüsselannahme innerhalb der Betriebe

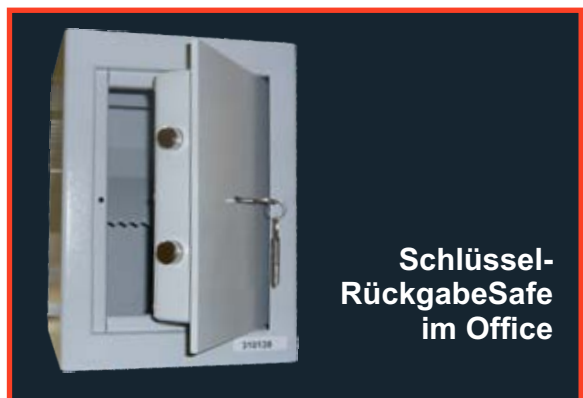

Artikel nicht rabattierfähig

EinwurfSAFE BOS 10 und S 11

Technische Beschreibung

Bauart in Anlehnung an die
Sicherheitsstufe A nach VDMA Einheitsblatt 24992
Stand Mai 1995

Technische Beschreibung:

VdS-zugelassenes
Doppelbart-Sicherheitsschloss,
2 Stück Tresorschlüssel im
Lieferumfang enthalten.
Mechanische oder elektronische
Zahlenschlösser
gegen Mehrpreis lieferbar.
Außenmaße in mm:
Höhe 405 Breite 250 Tiefe 250

Art.-Nr. DB 100010.1

€ **Preis auf Anfrage**

Geeignet für den Einsatz innerhalb
von Gebäuden, beim FZG-Aufbereiter,
an der Waschhalle, ...



Besonders empfehlenswert für
Autovermietungen auf Flughäfen,
auf Bahnhöfen, ...

CarSystem S 10 FZG-Schlüsselannahme

Einwurfsafe S 10

- stabiler als jeder Briefkasten
- mit Rückhol-Schutteinrichtung
- unauffällig in der Fassade
- preiswert, wirklich preiswert



mit Mauerdurchwurfsklappe

Art.-Nr. DC100010

Bauart in Anlehnung an die Sicherheitsstufe A nach VDMA Einheitsblatt 24992 Stand Mai 1995

Technische Beschreibung:

Für Mauerstärken bis 240 mm serienmäßig vorbereitet.

Für Mauerstärken bis 500 mm nach Vorgabe gegen Aufpreis.

Einwandiger Tresorkorpus und doppelwandige Tresortüre mit massivem Bolzenverschluss, VdS-zugelassenes Doppelbart-Sicherheitsschloss, 2 Stück Tresorschlüssel im Lieferumfang enthalten. Mechanische oder elektronische Zahlenschlösser gegen Mehrpreis lieferbar.

Außenmaße in mm:

Höhe 805 Breite 250 Tiefe ohne Mauerdurchwurf 250

Überstand für Mauerdurchwurf Serie 240 mm

Maueröffnung: Breite 250 Höhe 200 mm

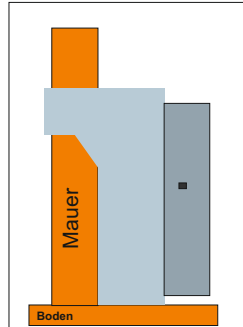

Einbauskizze

Bei Verwendung im ungeschützten Aussenbereich, bei möglichem Einwirken von Regen, Schnee, Feuchtigkeit, usw. auf den Einwurfsafe S 10 ist die Edelstahlausführung empfehlenswert. Jedoch wird dringend die Verwendung eines Wetterschutzgehäuses aus V2 für das Einwurftteil empfohlen.



Abbildungen zeigen Wetterschutzgehäuse aus V2 geschliffen



Aussenansicht



Die preiswerte Lösung Ihrer FZG-Schlüssel-Annahme ausserhalb Ihrer Geschäftszeiten.
- Auffangschrank in Tresorbauweise
- Mauerdurchwurf

Sprechen Sie mit Ihrer Versicherung über die Versicherungsmöglichkeiten und Beiträge

Artikel nicht rabattierbar



Abb. zeigt KWT-1.435E mit mechanischer Notöffnungseinrichtung über DB-Schloss (Sonderausstattung)

**Widerstandsgrad I (1)
nach EN 1143-1
EURONORM
geprüfte Sicherheit mit Zertifikat**



Elektronisches Zahlenschlosssystem

mit 1 Mastercode, 9 BenutzerCodes batteriebetrieben
Notstromzuführung von außen



... das ist unser Geschenk für Sie beim Kauf eines KWT-1

Art.-Nr.	Bezeichnung	Außenmaße in mm	Innenmaße in mm	Gewicht ca. kg	Fachboden verstellbar	Kaufpreis ohne MwSt.	Kaufpreis inkl. 19 % MwSt
SAS 100012	KWT-1.435E	H 435 B 450 T 410	H 365 B 380 T 286	68	1		

Artikel nicht rabattierbar

* Türöffnung 180° - mit außenliegenden Lappenbändern, Erhöhung der Außentiefe um ca. 25 mm
Vorbereitet zur zusätzlichen Verankerung

Standardlackierung
RAL 9006 weißaluminium

... empfehlenswerte Sonderausstattung

Notöffnungseinrichtung für serienmäßiges ELO-Schloss

nicht für Art. SAS 100011
DB-Schloss, 2 Stück Notschlüssel
Art.-Nr. SAG 10057
Mehrpreis, -



Preis auf Anfrage
Rufen Sie uns einfach an.
0911 / 9 33 88 0

Wertschutzschränke
Widerstandsgrad I nach EN 1143-1

IMP **Widerstandsgrad I (1)**
nach EN 1143-1
 EURONORM
 geprüfte Sicherheit mit Zertifikat



Vorbereitet zur
 zusätzlichen Befestigung



Art.-Nr.	Modell	Außenmaße in mm Höhe x Breite x Tiefe	Innenmaße in mm Höhe x Breite x Tiefe	Gewicht	Fach- boden	Kaufpreis ohne MwSt.	Kaufpreis inkl. 19 % MwSt.
HE 50000	Va1-Gr. 1 DB	H 200 B 260 T 180	H 138 B 212 T 100	20 kg	-		
HE 50001	Va1-Gr. 2 DB	H 250 B 360 T 310	H 194 B 312 T 228	45kg	1		
HE 50002	Va1-Gr. 3 DB	H 300 B 440 T 380	H 244 B 392 T 298	65 kg	1		
HE 50003	Va1-Gr. 4 DB	H 460 B 440 T 380	H 404 B 392 T 298	90 kg	1		
HE 50004	Va1-Gr. 5 DB	H 670 B 440 T 380	H 484 B 392 T 298	125 kg	2		
HE 50005	Va1-Gr. 6 DB	H 900 B 440 T 380	H 714 B 392 T 298	155 kg	2		

... und ab hier mit elektronischem Zahlenschloss serienmäßig

HE 50011	Va1-Gr. 2 Elo	H 250 B 360 T 310	H 194 B 312 T 228	45kg	1		
HE 50012	Va1-Gr. 3 Elo	H 300 B 440 T 380	H 244 B 392 T 298	65 kg	1		
HE 50013	Va1-Gr. 4 Elo	H 460 B 440 T 380	H 404 B 392 T 298	90 kg	1		
HE 50014	Va1-Gr. 5 Elo	H 670 B 440 T 380	H 484 B 392 T 298	125 kg	2		
HE 50015	Va1-Gr. 6 Elo	H 900 B 440 T 380	H 714 B 392 T 298	155 kg	2		

Artikel nicht rabattierfähig



Lackierung
 Serienmäßig in RAL 7024 graphitgrau oder RAL 7035 lichtgrau,
Preisstellung
 ab ZFS-Zentrallager Nürnberg

Verschluss
 Modell DB mit Hochsicherheits Schloss, Schlossklasse I
 nach EN 1300 Euronorm mit 2 Stück Tresorschlüssel
 Modell Elo mit elektronischem Zahlenschloss, Schlossklasse I



SonderAngebot



Widerstandsgrad I (1)
nach EN 1143-1
EURONORM
geprüfte Sicherheit mit Zertifikat

Feuerschutz LFS 30 P
nach EN 15659
EURONORM
geprüfte Sicherheit mit Zertifikat

Abbildung zeigt
Modell ASG 32



Standardlackierung
RAL 9005 schwarz

... das ist unser Geschenk für Sie beim Kauf eines ASG

Art.-Nr.	Bezeichnung	Außenmaße in mm	Innenmaße in mm	Gewicht ca. kg	Fachboden	Kaufpreis ohne MwSt.	Kaufpreis mit MwSt.
SAS 100015	ASG 32 E	H 315 B 445 T 450	H 185 B 335 T 300	57	1	Preis auf Anfrage	
SAS 100016	ASG 46 E	H 460 B 440 T 450	H 330 B 330 T 300	70	1		
SAS 100017	ASG 67 E	H 670 B 440 T 450	H 540 B 330 T 300	96	1		
SAS 100018	ASG 95 E	H 950 B 440 T 450	H 822 B 330 T 300	127	2		

Artikel nicht rabattierfähig

Übergabestation für Serviceannehmer



Art.-Nr. MB 30001

Wertfachschrank

Service-Übergabefächer

Korpus, Stahlblech 3 mm, lackiert
RAL 9006

Türen V2 geschliffen Edelstahl

4 mm Blechstärke

DB-Schlösser gleichschließend

Gesamtmaße:

Höhe 1700 Breite 620 Tiefe 420 mm

5 Fächer je Reihe, 2 Reihen

Höhe der Einzelfächer ca. 200 mm

Kleines Sichtfenster ca. 80x80 mm
mit Glas hinterlegt

Darüber Einwurfschlitz

Höhe 34 mm Breite 260 mm

Unteres Fach Höhe ca. 450 mm

Edelstahltüre, abschließbar

Rest als Sockel mit Edelstahlauflage
(Wischrahmen)

Anlage vorbereitet zur zusätzlichen
Wandbefestigung

**für den Counter,
INFO-Center,
Service-Bereich, ...**



Diese Anlage wird in aller Regel im Bereich des Weges der Serviceannehmer zur Werkstatt aufgestellt. Die Serviceannehmer sehen durch die verglaste Öffnung in den Fachtüren, ob neue Aufträge vom Counter oder erledigte Aufträge von der Werkstatt eingeworfen wurden. Gleichschließend aller Fächer bzw. Einzelschließungen und Hauptschlüsseleinrichtung - je nach Anforderung des Auftraggebers.

Sicherheitsstufe S 2
nach EN 14450
 EURONORM
 geprüfte Sicherheit mit Zertifikat

Sicherheitsstufe B
 nach
VDMA Einheitsblatt 24992
 Stand Mai 1995

**für den Counter,
 INFO-Center,
 Service-Bereich, ...**

Neu:
 elektronisches
 Hochsicherheitsschloss
 mit Transponder
 lieferbar



Art.-Nr. SON38502

SafeCONTAINER

Außenmaße der zweiteiligen Anlage:
Höhe 880 Breite 1010 Tiefe 600 mm
Gewicht ca. 310 kg

2 Stück Teleskopauszüge übereinander
 mit je 2 Reihen Hängeregistratur DIN A 4 quer
 nebeneinander



Sicherheitsstufe S 2
nach EN 14450
 EURONORM
 geprüfte Sicherheit mit Zertifikat

Sicherheitsstufe B
 nach
VDMA Einheitsblatt 24992
 Stand Mai 1995

**für den Counter,
 INFO-Center,
 Service-Bereich, ...**

SafeCONTAINER

Art.-Nr. 668545

Außenmaße der Anlage:
Höhe 1315 Breite 1010 Tiefe 700 mm
Gewicht ca. 350 kg

Teleskopauszüge
 mit doppelten Teleskopauszugschienen seitlich übereinander
 für die Aufbewahrung von FZG-Unterlagen-Boxen
 mit den Maßen Höhe 230 Breite 250 Tiefe 450 mm

Verschluss:
 Je Teleskopauszug
 serienmäßig Hochsicherheitsschloss 2 Stück Tresorschlüssel
 Gegen Mehrpreis mit elektronischen Zahlenschlössern

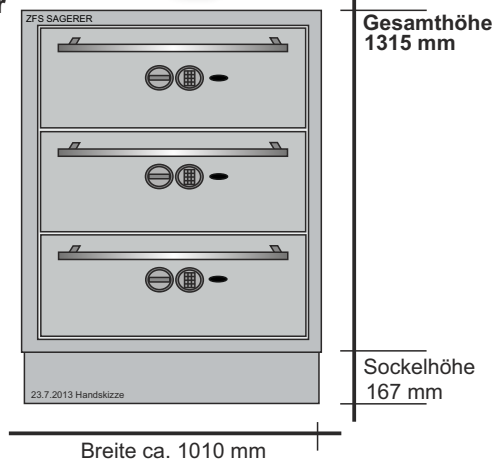
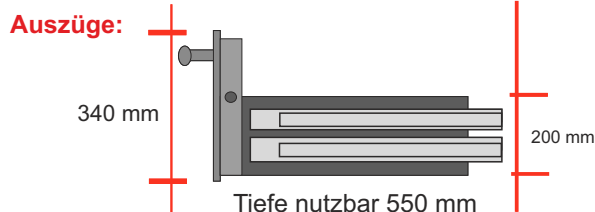

Sicherheitsstufe S 2
nach EN 14450
EURONORM
geprüfte Sicherheit mit Zertifikat

Bauart nach
Sicherheitsstufe B
nach
VDMA Einheitsblatt 24992
Stand 5.1995

Spezialtresor für Servicebereich
Sonderanfertigung

für den Counter,
INFO-Center,
Service-Bereich, ...



Neue Generation der Safecontainer mit besonders stabilen Auszügen - bis max 5 Auszüge!

Schlüsseltresor oben

Widerstandsgrad I (1)
nach EN 1143-1
EURONORM
geprüfte Sicherheit mit Zertifikat

oben
Schlüsseltresor für FZG-Schlüssel mit 80 Schlüsselhaken
unten
3 Auszüge für fertiggestellte Fahrzeuge,
Mobi-Fahrzeuge, und vieles mehr ...

für den Counter,
INFO-Center,
Service-Bereich, ...

SafeContainer unten

Sicherheitsstufe S 2
nach EN 14450
EURONORM
geprüfte Sicherheit mit Zertifikat

Bauart nach
Sicherheitsstufe B
nach
VDMA Einheitsblatt 24992
Stand 5.1995

gefertigt für
Audi Zentrum Schwabach

**Spezialbehältnis
für Counter
für InfoCenter**

Art.-Nr. 631138

Behältnis oben:

Widerstandsgrad I (1) nach EN 1143-1

Behältnis unten:

Sicherheitsstufe B nach VDMA 24992

Stand Mai 1995

und zusätzlich

Sicherheitsstufe S 2 nach EN 14450

Euronorm

Außenmaße in mm:

Höhe 1560 Breite 550 Tiefe 600

Gewicht ca. 420 kg

Beide Einheiten verschweißt als Gesamtanlage

Lackierung: RAL 9006 weißaluminium

oder RAL 7035 lichtgrau

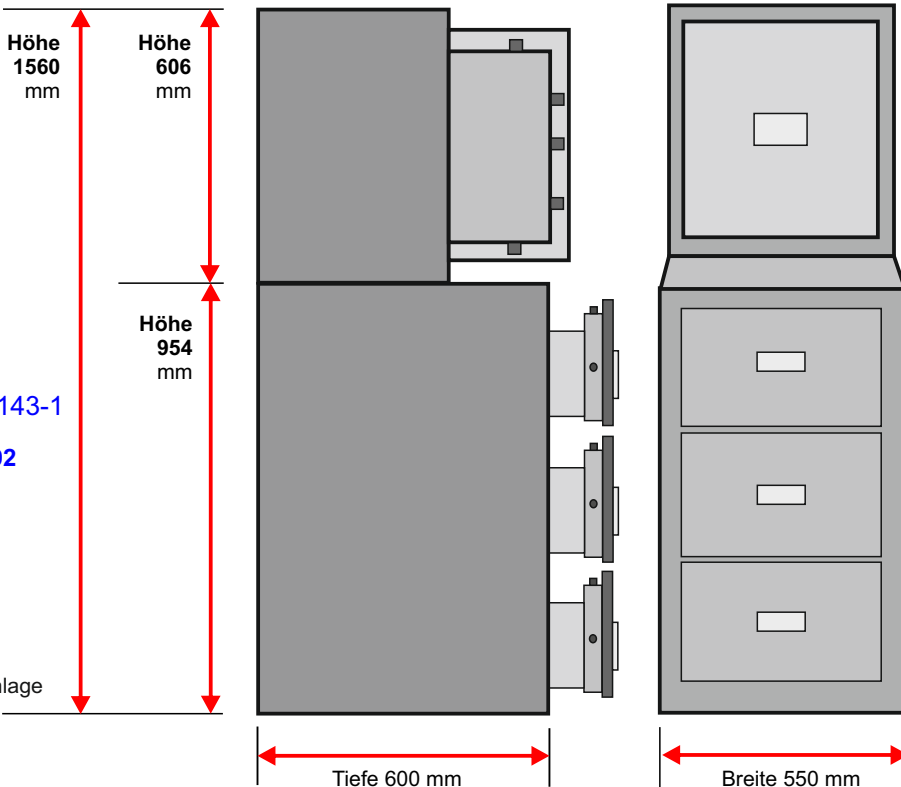

VERKAUF GFZ FZG-Schlüsselaufbewahrung im Freigelände

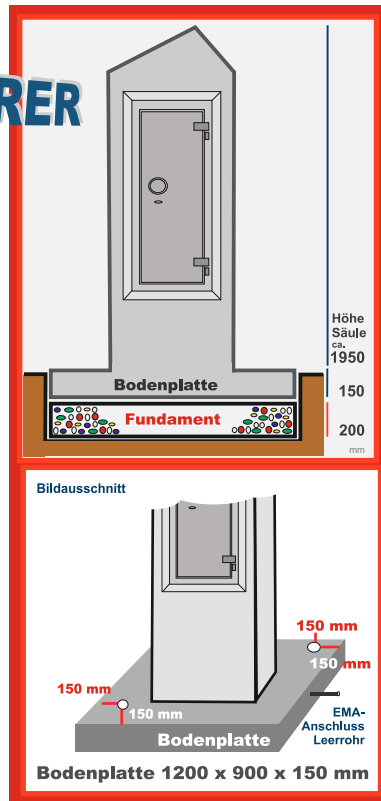

Technische Beschreibung:

Betonsäule und Grundplatte in einem Stück aus hochfestem Spezialbeton der Klasse C 70/85 gegossen u. mit zusätzlichen Stahlarmierungen verstärkt.

Allseitiger Riegelverschluss mit massiven, 35 mm starken Vollstahlbolzen. Hochsicherheitsschloss, Doppelbart-Sicherheitsschloss, Schlossklasse 1 nach EN 1300 Euronorm, 2 Stück Tresorschlüssel. Gefertigt in Anlehnung an Widerstandsgrad II

Der Widerstandswert ist vergleichbar Widerstandsgrad 2 nach EN 1143-1 EURONORM

Art-Nr. MB 40001

ZFS-Spezial-Betonsäule 200 Höhe 1950

Maße Einsatz-Tresor:

Höhe 1206 Breite 456 Tiefe 320 mm, Gewicht ca. 1750 kg vorbereitet zur zusätzlichen Verankerung in der Grundfeste Inhalt:

20 Stück höhenverstellbare Schlüsselhakenleisten mit je 10 Haken, insgesamt 200 Schlüsselhaken

Kaufpreis:

Art-Nr. MB 40002

ZFS-Spezial-Betonsäule mit Einwurf Höhe 1950

Maße Einsatz-Tresor:

Höhe 906 Breite 456 Tiefe 320 mm, Gewicht ca. 1900 kg vorbereitet zur zusätzlichen Verankerung in der Grundfeste mit integrierten Einwurfkanälen für FZG-Schlüssel und für Auftragkuvert DIN A 5

Kaufpreis:



Abbildung zeigt ZFS-Spezialbetonsäule 200



Preis auf Anfrage
Rufen Sie uns einfach an
0911/933880

ZFS SAGERER
Tresore Sicherheitstechnik

Sonderbau

STK mit
Schlüsselwurf



STK 100
Einwurf

für
Aufbereiter,
Waschhalle, usw.

**TOP
PREIS
LEISTUNG**

Sicherheitsstufe S 1
nach EN 14450
EURONORM
geprüfte Sicherheit mit Zertifikat

Bauart nach
Sicherheitsstufe A
nach
VDMA Einheitsblatt 24992
Stand 5.1995

Artikel-Nr.	Modell	Schlüsselhaken	Außenmaße in mm	Gewicht	Kaufpreis
KEY103000	ST 70	70 Stück	H 440 B 460 T 120	22 kg	
KEY103001	ST 100	100 Stück	H 640 B 460 T 120	30 kg	
KEY103002	ST 150	150 Stück	H 640 B 460 T 200	36 kg	
KEY103003	ST 200	200 Stück	H 640 B 460 T 200	37 kg	
KEY103004	ST 300	300 Stück	H 640 B 460 T 300	42 kg	
KEY103005	ST 400	400 Stück	H 640 B 815 T 200	95 kg	
KEY103006	ST 600	600 Stück	H 640 B 815 T 300	110 kg	
KEY103021	STK 60	60 Stück	H 334 B 500 T 200	24 kg	
KEY103022	STK 70	70 Stück	H 440 B 460 T 180	24 kg	
KEY103023	STK 100	100 Stück	H 640 B 460 T 180	35 kg	
KEY103024	STK 150	150 Stück	H 640 B 460 T 240	42 kg	
KEY103025	STK 200	200 Stück	H 640 B 460 T 240	46 kg	
KEY103026	STK 300	300 Stück	H 640 B 460 T 340	48 kg	
KEY103027	STK 400	400 Stück	H 640 B 815 T 240	106 kg	
KEY103028	STK 600	600 Stück	H 640 B 815 T 340	120 kg	



Sicherheitsstufe S 1
nach EN 14450
EURONORM
geprüfte Sicherheit mit Zertifikat

Bauart nach
Sicherheitsstufe A
nach
VDMA Einheitsblatt 24992
Stand 5.1995

empfehlenswerte Sonderausstattung



PRIMOR 3010



MCCB B30 neu

ZFS-KeySafe 195/900

Art.-Nr. KEY103031

Technische Beschreibung:

Außenmaße in mm:

Höhe 1950 Breite 850 Tiefe 400

Gewicht ca. 200 kg

Serienmäßig vorbereitet zur
zusätzlichen Bodenbefestigung

Verschluss:

Jeweils dreiseitiges Riegelwerk
mit massiven Rundstahlbolzen,
starke Hintergreifsicherung.

2 VdS-zugelassene Doppelbart-Sicherheitsschlösser,
je Schloß 2 Stück Tresorschlüssel.

Standard-Lackierung:

RAL 9006 weißaluminium oder RAL 7035 lichtgrau
Sonderlackierungen gegen Mehrpreis

TOP

alle genannten Preise zuzüglich gesetzlicher MwSt. von z.Zt. 19 %

Preis auf Anfrage
Rufen Sie uns einfach an
0911/933880

Schlüsseltresore S 2 und B



Sicherheitsstufe S 2
nach EN 14450
EURONORM
geprüfte Sicherheit mit Zertifikat

Bauart nach
Sicherheitsstufe B
nach
VDMA Einheitsblatt 24992
Stand 5.1995



KFZ-KEYSafe B 510

Art-Nr.	Modelle Bezeichnung	Außenmaße in mm			Innenmaße in mm			Schlüssel- haken Anzahl	Gewichte	Kaufpreise
		Höhe	Breite	Tiefe	Höhe	Breite	Tiefe			
KEY103041	KFZ-KEYSafe B 70	450	520	250	330	400	130	70	ca. 36 kg	
KEY103042	KFZ-KEYSafe B 100	606	520	250	485	400	130	100	ca. 55 kg	
KEY103043	KFZ-KEYSafe B 150	806	520	250	686	400	130	150	ca. 72 kg	
KEY103044	KFZ-KEYSafe B 300	1206	670	300	1086	550	180	300	ca. 106 kg	
KEY103045	KFZ-KEYSafe B 420	1506	670	300	1386	550	180	420	ca. 130 kg	
KEY103046	KFZ-KEYSafe B 510	1806	670	300	1686	550	180	510	ca. 150 kg	
KEY103047	KFZ-KEYSafe B 300G	1206	670	300	1086	550	180	300	ca. 300 kg	
KEY103048	KFZ-KEYSafe B 420G	1506	670	300	1386	550	180	420	ca. 300 kg	
KEY103049	KFZ-KEYSafe B 510G	1806	670	300	1686	550	180	510	ca. 300 kg	

Sonderbau
Preise auf Anfrage



Widerstandsgrad I (1)
nach EN 1143-1
EURONORM
geprüfte Sicherheit mit Zertifikat

Schlüsseltresore DC 1

Verkauf
Disposition
Fuhrpark
Aufbereitung
Werkstatt
Spenglerei
Lackiererei
Waschanlage

DC Schlüssel-Safe 1.906

Artikel-Nummer	Bezeichnung	Kaufpreis
KEY103061	DC-Wertschutz-Schlüsselsafe 1.606 Höhe 606 Breite 536 Tiefe 400 mm, Gewicht 110 kg, 4 Bohrungen Rückwand 8 höhenverstellbare Schlüsselhakenleisten, Gesamt 80 Schlüsselhaken	
KEY103062	DC-Wertschutz-Schlüsselsafe 1.906 Höhe 906 Breite 536 Tiefe 400 mm, Gewicht 160 kg, 4 Bohrungen Rückwand 14 höhenverstellbare Schlüsselhakenleisten, Gesamt 140 Schlüsselhaken	
KEY103063	DC-Wertschutz-Schlüsselsafe 1.1206 Höhe 1206 Breite 536 Tiefe 400 mm, Gewicht 190 kg, 4 Bohrungen Rückwand 20 höhenverstellbare Schlüsselhakenleisten, Gesamt 200 Schlüsselhaken	
KEY103064	Rahmenständer für DC-Schlüsselsafes mit Vorbereitung zur Bodenverankerung	



MB100020.3E auf Rahmenständer

Wertschutzschranke
- massive Bauart nach EURONORM
für FZG-Schlüssel

Widerstandsgrad N/0 (o)
nach EN 1143-1 IMP
EURONORM

Art.-Nr.:	Bezeichnung	Außenmaße Innenmaße	Schlüsselhaken	Gewicht	Ausstattung zusätzlich	Kaufpreis zzgl. 19 % MWSt.
MB 100030	FZG-KeySafe Modell WG.N/0 60	H 436 B 496 T 300 mm H 345 B 420 T 177 mm	60 Haken	75 kg	keine	
MB 100031	FZG-KeySafe Modell WG.N/0 80	H 636 B 496 T 300 mm H 545 B 420 T 177 mm	80 Haken	100 kg	keine	
MB 100032	FZG-KeySafe Modell WG.N/0 100	H 836 B 496 T 300 mm H 745 B 420 T 177 mm	100 Haken	125 kg	keine	
MB 100033	FZG-KeySafe Modell WG.N/0 140	H 1036 B 496 T 300 mm H 945 B 420 T 177 mm	140 Haken	150 kg	keine	
MB 100034	FZG-KeySafe Modell WG.N/0 160	H 1236 B 496 T 300 mm H 1145 B 420 T 177 mm	160 Haken	170 kg	keine	
MB 000100	Elektronisches ZahlenschlossSystem MCCB B 30 neu , 1 Master- und 30 BenutzerCodes mit mechanischer Notöffnungseinrichtung über Hochsicherheitsschloss, 2 Stück Notschlüssel					
MB 000101	Elektronisches ZahlenschlossSystem PRIMOR 3010 Level 15 , 1 Master- und 9 BenutzerCodes mit mechanischer Notöffnungseinrichtung über Hochsicherheitsschloss, 2 Stück Notschlüssel					



Wertschutzschranke
- massive Bauart nach EURONORM
für FZG-Schlüssel

Widerstandsgrad I (1)
nach EN 1143-1 IMP
EURONORM

Art.-Nr.:	Bezeichnung	Außenmaße Innenmaße	Schlüsselhaken	Gewicht	Ausstattung zusätzlich	Kaufpreis zzgl. 19 % MWSt.
MB 100060	FZG-KeySafe Modell WG.I 60	H 436 B 496 T 300 mm H 345 B 420 T 160 mm	60 Haken	90 kg	keine	
MB 100061	FZG-KeySafe Modell WG.I 80	H 636 B 496 T 300 mm H 545 B 420 T 160 mm	80 Haken	115 kg	keine	
MB 100062	FZG-KeySafe Modell WG.I 120	H 836 B 496 T 300 mm H 745 B 420 T 160 mm	120 Haken	170 kg	keine	
MB 100063	FZG-KeySafe Modell WG.I 320	H 1036 B 496 T 300 mm H 945 B 420 T 160 mm	320 Haken	200 kg	keine	
MB 100064	FZG-KeySafe Modell WG.I 520	H 1536 B 736 T 300 mm H 1445 B 652 T 160 mm	ca. 520 Haken	350 kg	keine	
MB 000100	Elektronisches ZahlenschlossSystem MCCB B 30 neu , 1 Master- und 30 BenutzerCodes mit mechanischer Notöffnungseinrichtung über Hochsicherheitsschloss, 2 Stück Notschlüssel					
MB 000101	Elektronisches ZahlenschlossSystem PRIMOR 3010 Level 15 , 1 Master- und 9 BenutzerCodes mit mechanischer Notöffnungseinrichtung über Hochsicherheitsschloss, 2 Stück Notschlüssel					



diese Schlösser empfehlen wir Ihnen
für alle gängigen Modelle lieferbar

Empfehlung der Versicherungsgesellschaften für die FZG-Schlüssel-Aufbewahrung in der Automobilbranche

KeySafe



... leicht
... schlank
... modern
... schön

Widerstandsgrad I (1)

nach EN 1143-1 ECB.S
EURONORM



Art.-Nr.:	Bezeichnung	Außenmaße Innenmaße	Schlüsselhaken	Gewicht	Ausstattung zusätzlich	Kaufpreis zzgl. 19 % MWSt.
KEY103080	FZG-KeySafe Modell 112.WG1	H 600 B 420 T 445 mm H 520 B 330 T 325 mm	112 Haken	75 kg	keine	
KEY103081	FZG-KeySafe Modell 140.WG1	H 780 B 420 T 445 mm H 700 B 330 T 325 mm	140 Haken	90 kg	keine	
KEY103082	FZG-KeySafe Modell 196.WG1	H 1130 B 570 T 485 mm H 1050 B 480 T 365 mm	196 Haken	150 kg	keine	
KEY103083	FZG-KeySafe Modell 340.WG1	H 1480 B 570 T 485 mm H 1400 B 480 T 365 mm	340 Haken	190 kg	Serienmäßig mit einem Ablageboden auf 300 mm Höhe und mit 1 Stück verstellbarem Fachboden darunter Gegen Mehrpreis mit einem abschließbaren Innenfach	
KEY103084	FZG-KeySafe Modell 400.WG1	H 1830 B 570 T 485 mm H 1750 B 480 T 365 mm	400 Haken	225 kg		
KEY103085	FZG-KeySafe Modell 546.WG1	H 1830 B 800 T 525 mm H 1750 B 710 T 405 mm	546 Haken	300 kg		
KEY000100	Elektronisches Zahlenschlosssystem MCCB B 30 neu , 1 Master- und 30 BenutzerCodes mit mechanischer Notöffnungseinrichtung über Hochsicherheitsschloss, 2 Stück Notschlüssel					
KEY000110	Elektronisches Zahlenschlosssystem PRIMOR 3010 Level 15 , 1 Master- und 9 BenutzerCodes mit mechanischer Notöffnungseinrichtung über Hochsicherheitsschloss, 2 Stück Notschlüssel					

Preis auf Anfrage
Rufen Sie uns einfach an
0911/933880



Die Versicherer: Trennen Sie Erst- und Zweitschlüssel



Art.-Nr.:	Bezeichnung	Außenmaße Innenmaße	Schlüsselhaken	Gewicht	Ausstattung	Kaufpreis zzgl. 19 % MWSt.	
KEY103090	FZG-KeySafe Modell 112.WG2	H 620 B 440 T 485 mm H 520 B 330 T 325 mm	112 Haken	140 kg	keine		
KEY103091	FZG-KeySafe Modell 140.WG2	H 800 B 440 T 485 mm H 700 B 330 T 325 mm	140 Haken	170 kg	keine		
KEY103092	FZG-KeySafe Modell 196.WG2	H 1150 B 590 T 525 mm H 1050 B 480 T 365 mm	196 Haken	280 kg	keine		
KEY103093	FZG-KeySafe Modell 340.WG2	H 1500 B 590 T 525 mm H 1400 B 480 T 365 mm	340 Haken	350 kg	Serienmäßig mit einem Ablageboden auf 300 mm Höhe und mit 1 Stück verstellbarem Fachboden darunter Gegen Mehrpreis mit einem abschließbaren Innenfach		
KEY103094	FZG-KeySafe Modell 400.WG2	H 1850 B 590 T 525 mm H 1750 B 480 T 365 mm	400 Haken	420 kg			
KEY103095	FZG-KeySafe Modell 546.WG2	H 1850 B 820 T 525 mm H 1750 B 710 T 365 mm	546 Haken	500 kg			
KEY000100	Elektronisches ZahlenschlossSystem MCCB B 30 neu , 1 Master- und 30 BenutzerCodes mit mechanischer Notöffnungseinrichtung über Hochsicherheitsschloss, 2 Stück Notschlüssel						
KEY000110	Elektronisches ZahlenschlossSystem PRIMOR 3010 Level 15 , 1 Master- und 9 BenutzerCodes mit mechanischer Notöffnungseinrichtung über Hochsicherheitsschloss, 2 Stück Notschlüssel						



... für die Automobilbranche die einzig empfehlenswerte KFZ-Schlüsselaufbewahrung



Teleskoptafeln mit Haken sind für die Automobilbranche keine empfehlenswerte KFZ-Schlüsselaufbewahrung

... moderne FZG-Schlüssel benötigen ausreichend Platz, ausserdem sollten diese übersichtlich und leicht auffindbar positioniert werden.
Teleskopauszüge haben diesebezüglich große Nachteile, neben der Handhabung.

Sonderfertigung für Automotive
BackOfficeSafe
Modell
1830/1850 Verkauf/Dispo POR



Widerstandsgrad I (1)
nach EN 1143-1
 EURONORM
 geprüfte Sicherheit mit Zertifikat

Sonderfertigung, Art.-Nr. MB12005

Außenmaße
 Höhe 1830 Breite 800 Tiefe 525 mm
 Gewicht ca. 320 kg
 Serienmäßiger Verschluss:
 Hochsicherheitsschloss,
 EN 1300, 2 Tresorschlüssel
 Ausstattung wie abgebildet
 Lackierung RAL 9006 weißaluminium
 oder RAL 7024 graphitgrau
 Kaufpreis auf Anfrage



Widerstandsgrad II (2)
nach EN 1143-1
 EURONORM
 geprüfte Sicherheit mit Zertifikat

Sonderfertigung, Art.-Nr. MB12006

Außenmaße
 Höhe 1850 Breite 820 Tiefe 525 mm
 Gewicht ca. 580 kg
 Serienmäßiger Verschluss:
 Hochsicherheitsschloss,
 EN 1300, 2 Tresorschlüssel
 Ausstattung wie abgebildet
 Lackierung RAL 9006 weißaluminium
 oder RAL 7024 graphitgrau
 Kaufpreis auf Anfrage



NEU

Gesamthöhe 1830 mm

Erst-Schlüsselverwahrung
 offenes Fach
 Höhe ca. 600 mm

Schlüsselausstattung
 allseitig, auch an Rückwand Tresortüre
 höhenverstellbare Schlüsselhakenleisten
 24 Leisten à 7 Haken
 Gesamthakenzahl: 168

Geschäftsführung
 Innenfach abschließbar
 Höhe ca. 200 mm

Kasseneinsatz/Wechselgeld, Bargeld
 Innenfach abschließbar, Höhe ca. 150 mm

KFZ-Briefe
 Innenfach abschließbar
 Höhe ca. 200 mm

Zweit-Schlüsselverwahrung
 Innenfach abschließbar
 Höhe ca. 600 mm

Schlüsselausstattung
 allseitig, auch an Rückwand Fachtüre
 höhenverstellbare Schlüsselhakenleisten
 24 Leisten à 7 Haken
 Gesamthakenzahl: 168

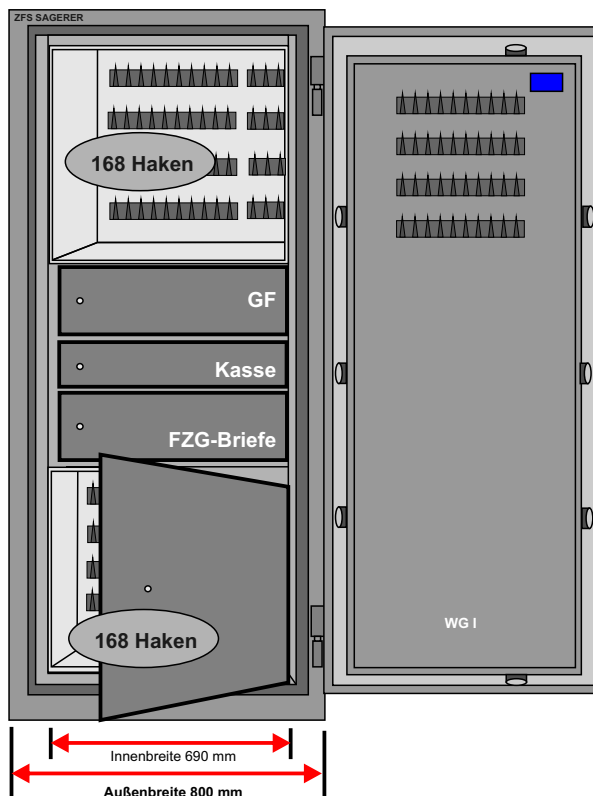

Sonderfertigung für Automotive

BackOfficeSafe K 200 S

Modell 1830/1850 Verkauf/Dispo SK

Sonderanfertigung

Art.-Nr.: MB 12016 - WG I

Art.-Nr.: MB 12017 - WG II

KeySafe



Widerstandsgrad I (1)
nach EN 1143-1
EURONORM
geprüfte Sicherheit mit Zertifikat

für Verkauf
für Dispo
für Vermietung

Technische Beschreibung Modell 1830 SK

Außenmaße

Höhe 1830 Breite 800 Tiefe 690

Innenmaße

Höhe 1750 Breite 710 Tiefe 570

Gewicht ca. 360 kg

Verschluss

Serienmäßig mit Hochsicherheitsschloss

2 Stück Tresorschlüssel

Lackierung wählbar

RAL 7035 lichtgrau

RAL 9006 weißaluminium

RAL 7024 graphitgrau

Einzelpreis auf Anfrage



Widerstandsgrad II (2)
nach EN 1143-1
EURONORM
geprüfte Sicherheit mit Zertifikat

Technische Beschreibung Modell 1850 SK

Außenmaße

Höhe 1850 Breite 820 Tiefe 720

Innenmaße

Höhe 1750 Breite 710 Tiefe 570

Gewicht ca. 590 kg

Verschluss

Serienmäßig mit Hochsicherheitsschloss

2 Stück Tresorschlüssel

Lackierung wählbar

RAL 7035 lichtgrau

RAL 9006 weißaluminium

RAL 7024 graphitgrau

Einzelpreis auf Anfrage

Der Spezialtresor K 200 S

für die FZG-Schlüsselaufbewahrung
im Verkauf, in der DISPO, in der Werkstatt
oder Vermietung

Hier können 200 FZG-Schlüssel mechanisch
organisiert werden.

Das mechanische Ordnungssystem gibt den jeweiligen FZG-Schlüssel nur dann zur Herausnahme frei, wenn ein Identstecker des entnehmenden Mitarbeiters im System hinterlassen (eingesteckt wird).

Somit ist bei Fehlen eines FZG-Schlüssel gewährleistet, dass Sie immer festzustellen können, wer diesen Schlüssel entnommen hat.

Ein abschließbares Innenfach für die Aufbewahrung von FZG-Briefen, ...

2 Stück höhenverstellbare Fachboden

Dieses mechanische Schlüsselordnungs- und Überwachungssystem kann in verschiedenen Tafelgrößen

(25er, 50er und 100er Haken)

in unseren Wertschutzschränken montiert werden.

Elektronische Zahlenschlosssysteme Fingerprint-Schlösser

gegen Mehrpreis

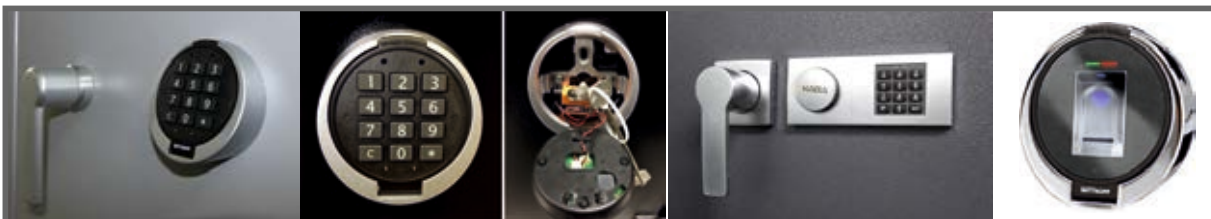

Wertschutzschrank

BackOfficeSafe, Modell 1850 BO/AH-Bi

Art.-Nr: MB 12011Sonder



Widerstandsgrad II (2)
nach EN 1143-1
Euronorm

Höhe 1850 Breite 820 mm
Außentiefe 620 mm
zuzüglich 65 mm für Beschläge
und Schlösser
Innentiefe ca. 460 mm

7 Stück abschließbare Innenfächer

-Gewicht ca. 500 kg
vorbereitet zur zusätzlichen
Wand- und/oder Bodenbefestigung

Lackierung wählbar:
RAL 9006 weißaluminium
RAL 7024 graphitgrau

Preis auf Anfrage



geliefert an
Autohaus Biberach GmbH
Herrn Engstler

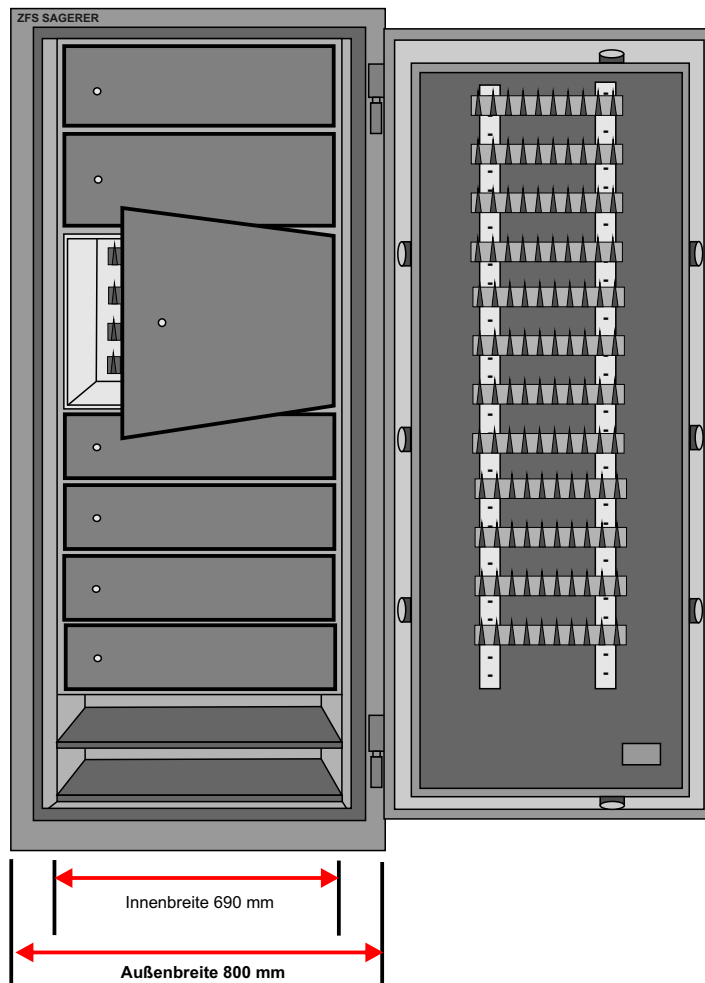
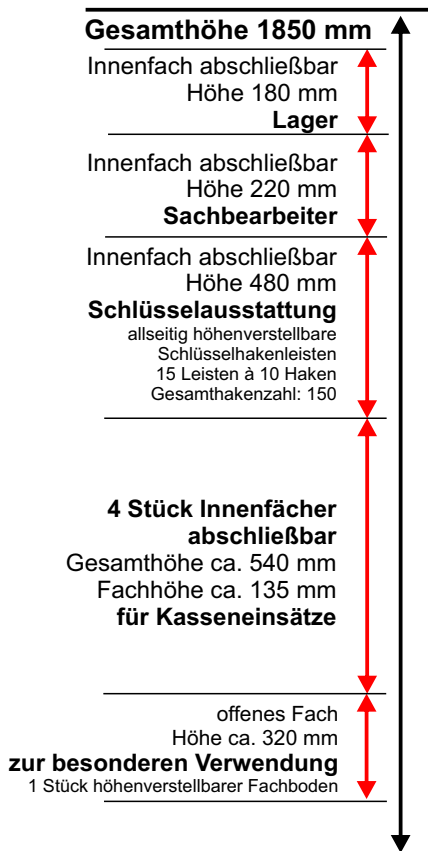

Wertschutzschrank BackOfficeSafe, Modell 1850

ServiceLeitung
Art.-Nr: MB 12011Sonder



**Widerstandsgrad I (1)
nach EN 1143-1**
Euronorm



**Widerstandsgrad II (2)
nach EN 1143-1**
Euronorm

Höhe 1930/1850 Breite 800/820 mm
Außentiefe 520 mm
zuzüglich 65 mm für Beschläge
und Schlösser
Innentiefe ca. 410 mm

Widerstandsgrad I - Gewicht ca. 300 kg
Widerstandsgrad II - Gewicht ca. 500 kg
vorbereitet zur zusätzlichen
Wand- und/oder Bodenbefestigung

Lackierung wählbar:
RAL 9006 weißaluminium
RAL 7024 graphitgrau

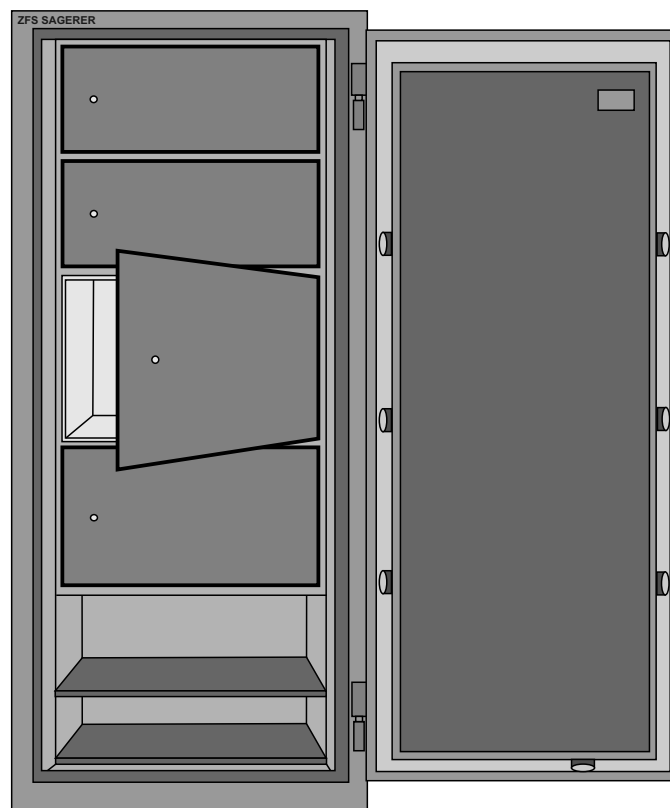
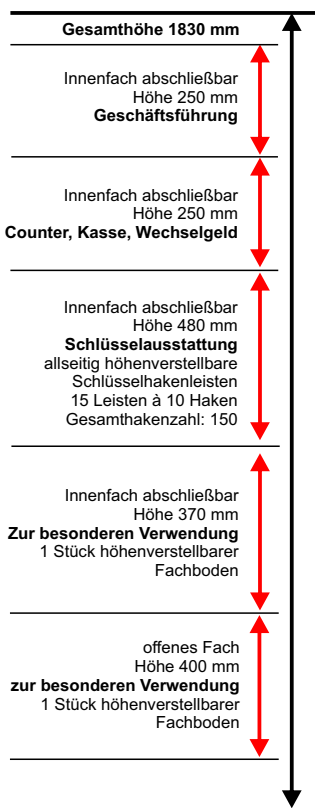



Widerstandsgrad I (1)
nach EN 1143-1

Euronorm



Widerstandsgrad II (2)
nach EN 1143-1

Euronorm

FZG -SCHLÜSSEL-WERTSCHUTZSCHRANK

DISPO 720

für die Unterbringung von
480 + 240 FZG-Schlüssel
besonders geeignet für die
neuen KeylessGo- und Lkw-Schlüssel
übersichtlich in Schubladen mit Einzelfächern
und 240 weiteren FZG-Schlüssel
an den Tresortüren-Innenseiten

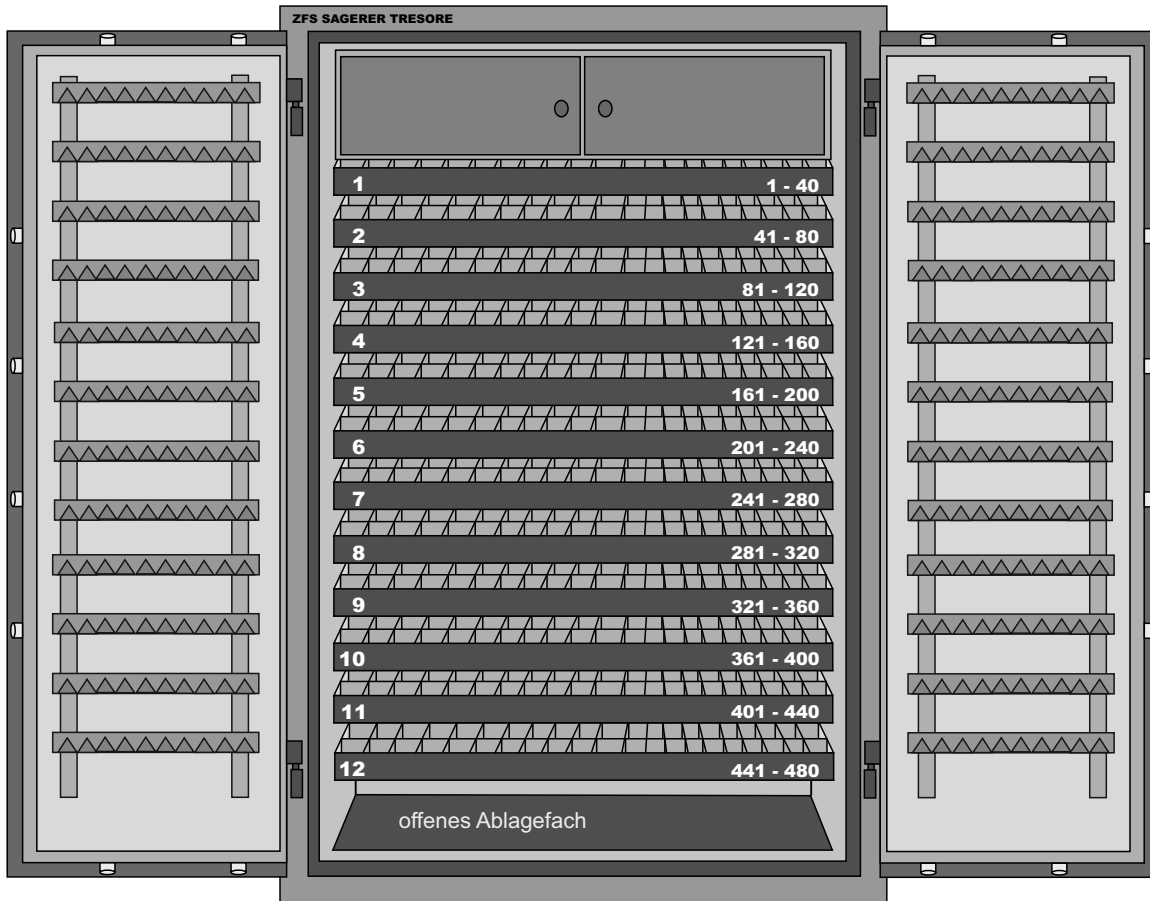

Gesamtmaße und Gewichte der Behältnisse:

Widerstandsgrad I

Höhe 1830 Breite 1245 Tiefe 700 mm, Gewicht ca. 650 kg

Widerstandsgrad II

Höhe 1850 Breite 1265 Tiefe 700 mm, Gewicht ca. 1000 kg

Serienverschluss:

Hochsicherheitsschloss, Schlossklasse 1 nach EN 1300, 2 Stück Tresorschlüssel

Ausstattung

- 2 Stück abschließbare Innenfächer nebeneinander oben montiert, Höhe ca. 350 mm.
- 12 Teleskopauszugswannen mit Unterteilungen, Wannenhöhe 60 mm für **480 Lkw-Schlüssel neuer Ausführung**, Einzelfachgröße ca. 130 x 90 mm
- 24 Stück höhenverstellbare Schlüsselhakenleisten (12/12), an den Türen-Innenseiten auf Hakenleistenträgern montiert, gesamt **240 Einzelhaken**

Draufsicht eines Auszuges

Die Auszüge sind auf Vorderseite mit Nummer und Fachnummern versehen
Die Einzelfächer können mit Nummern versehen werden (Mehrkosten)

1	2	3	4	5	6	7	8
9	10	11	12	13	14	15	16
17	18	19	20	21	22	23	24
25	26	27	28	29	30	31	32



**Widerstandsgrad I (1)
nach EN 1143-1**
Euronorm

für die Disposition
für die Verwaltung
für das Archiv, ...

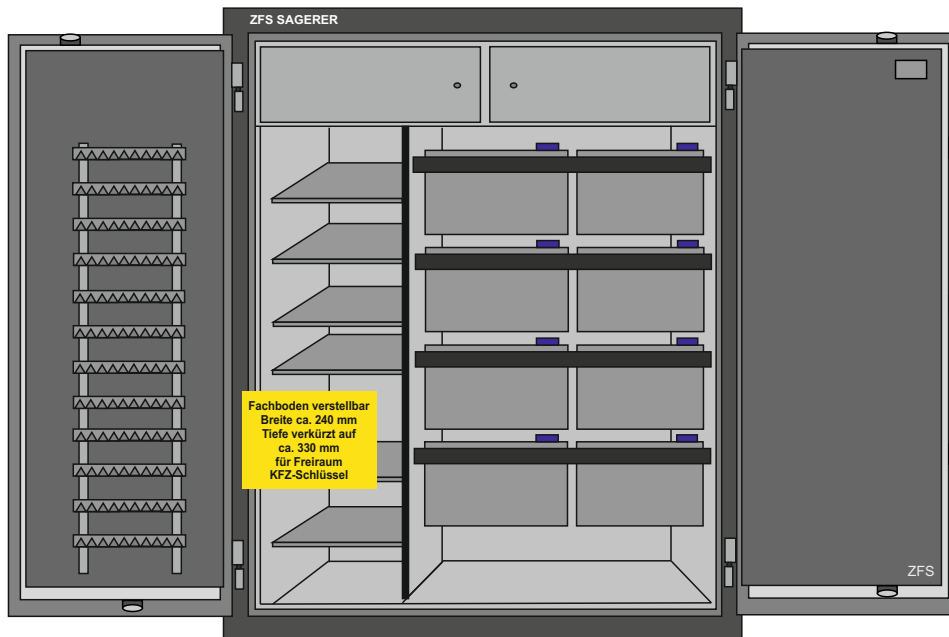

Wertschutzschrank Widerstandsgrad I oder II

Außenmaße in mm:

Höhe 1800 Breite 1200 Tiefe 600 mm

mit

2 abschließbaren Innenfächern nebeneinander,
Höhe 200 mm

4 Hängeregisterauszügen

DIN A 4 quer zweireihig übereinander

6 höhenverstellbaren Fachboden

TV-Blech linke Türe:

12 höhenverstellbare Schlüsselhakenleisten

Lackierung: RAL 9006 weißaluminium

Gewicht: Leichtbauausführung 680 kg

Preis auf Anfrage

Widerstandsgrad I (1)

nach EN 1143-1

EURONORM

geprüfte Sicherheit mit Zertifikat

Feuerschutz LFS 30 P

nach EN 15659

EURONORM

geprüfte Sicherheit mit Zertifikat



Wertschutzschrank Widerstandsgrad I

Außenmaße in mm:

Höhe 1870 Breite 1310 Tiefe 527 mm

mit

1 abschließbares Innenfach oben, Höhe 200 mm

4 Hängeregisterauszüge mit je 3 Registern neben-
einander DIN A 4 quer

6 höhenverstellbaren Fachboden

Lackierung: RAL 9006 weißaluminium

Gewicht: Leichtbauausführung 600 kg

Preis auf Anfrage

Spezialanfertigungen für unsere Kunden

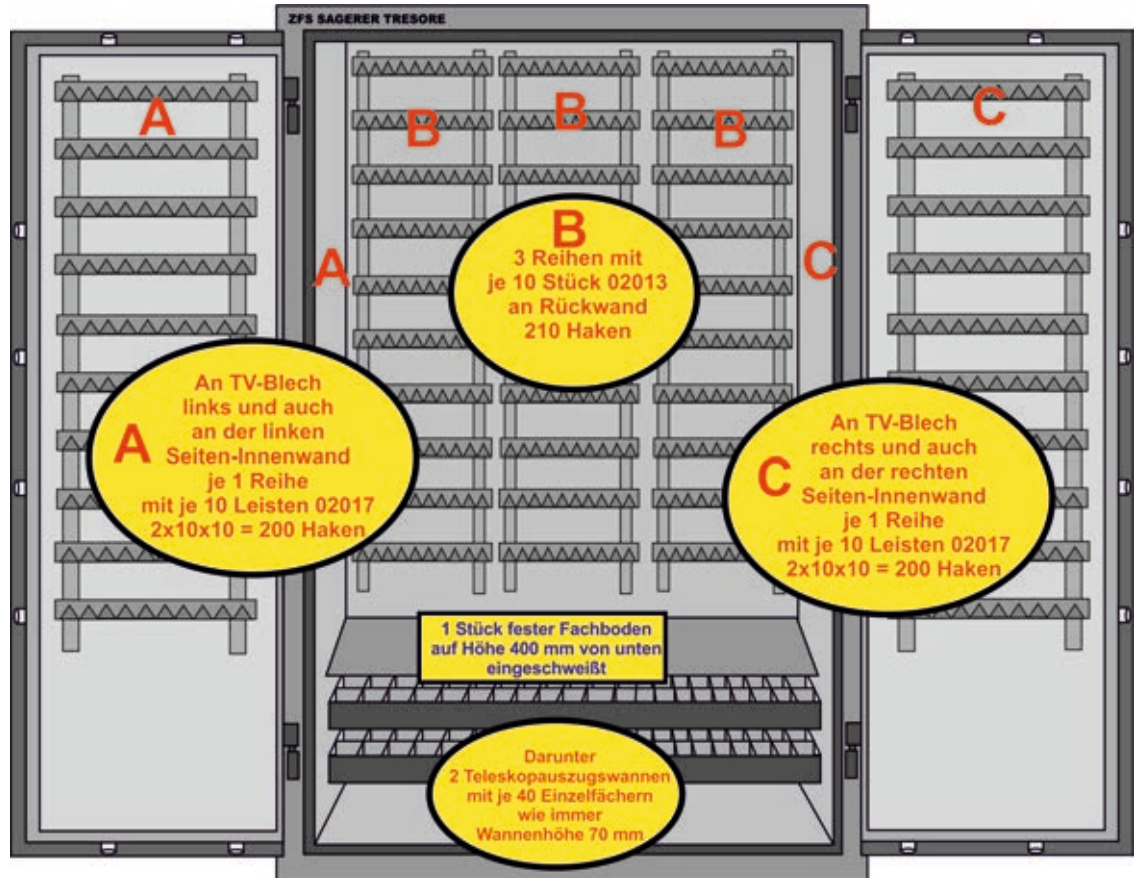

Preis auf Anfrage
Rufen Sie uns einfach an
0911/933880

Wertschutzschränke

Widerstandsgrad 0 (0)
nach EN 1143-1
EURONORM
geprüfte Sicherheit mit Zertifikat

Feuerschutz LFS 30 P
nach EN 15659
EURONORM
geprüfte Sicherheit mit Zertifikat



moderne Konstruktion,
Mehrwandiger Korpus und mehrwandige Tresortüren, Türöffnung max.

Verschluss

Hochsicherheitsschloss, Schlossklasse 1 nach EN 1300 Euronorm,
2 Stück Tresorschlüssel.

Mechanische oder elektronische Zahlenschlösser gegen Mehrpreis.

Lackierung

Serie RAL 9006 weißaluminium Struktur
oder in RAL 7035 lichtgrau Struktur

**Serienmäßig vorbereitet zur
zusätzlichen Boden- und/oder Wandverankerung**



Abb. zeigt
SB 0 Größe 6
mit Sondereinrichtung

SBO.GO

Wertschutzschränke

in Widerstandsgrad 0 (N) nach EN 1143-1 EURONORM

Art.-Nr.	Bezeichnung	Außenmaße in mm			Innenmaße in mm			Gewicht kg	Fachboden	Ordner Stückzahl	Einzelpreis ohne MWSt	Einzelpreis inkl. 19 % MWSt
		Höhe	Breite	Tiefe	Höhe	Breite	Tiefe					
HE 10061	SB 0 Größe 1	606	636	510	467	500	340	125	1	6		
HE 10062	SB 0 Größe 2	806	636	510	667	500	340	155	2	6		
HE 10063	SB 0 Größe 3	906	636	510	767	500	340	170	2	12		
HE 10064	SB 0 Größe 4	1006	636	510	867	500	340	190	2	12		
HE 10065	SB 0 Größe 5	1206	636	510	1067	500	340	230	3	18		
HE 10066	SB 0 Größe 6	1500	700	550	1367	564	380	300	3	21		
HE 10067	SB 0 Größe 7	1506	806	550	1367	670	380	300	3	24		
HE 10068	SB 0 Größe 8	1506	836	600	1367	700	430	320	3	27		
HE 10069	SB 0 Größe 9	1806	806	550	1667	670	380	340	4	32		
HE 10070	SB 0 Größe 10	1806	836	600	1667	700	430	385	4	36		
HE 10071	SB 0 Größe 11	1806	1200	600	1667	1064	430	580	4	56		



empfehlenswerte SchlossSysteme
und Sonderausstattungen
auf Anfrage



Andreas Federau
seit mehr als 25 Jahren bei ZFS SAGERER



Preis auf Anfrage
Rufen Sie uns einfach an
0911/933880

Wertschutzschränke

Widerstandsgrad I (1)
nach EN 1143-1
EURONORM
geprüfte Sicherheit mit Zertifikat

Feuerschutz LFS 30 P
nach EN 15659
EURONORM
geprüfte Sicherheit mit Zertifikat



Art-Nr.	Modelle/Zubehör	Außenmaße in mm			Innenmaße in mm			Gewichte ca.	Fachboden verstellbar	Einzelpreise ohne MwSt.	Einzelpreise inkl. 19 % MwSt.
		Höhe	Breite	Tiefe	Höhe	Breite	Tiefe				
RRL 41001	SE1 60/1- 64	606	636	510	467	500	344	145 kg	1		
RRL 41002	SE1 80/1- 64	806	636	510	667	500	344	180 kg	2		
RRL 41003	SE1 90/1- 64	906	636	510	767	500	344	200 kg	2		
RRL 41004	SE1 100/1- 64	1006	636	510	867	500	344	215 kg	2		
RRL 41005	SE1 120/1- 64	1206	636	510	1067	500	344	250 kg	3		
RRL 41006	SE1 150/1- 80	1506	806	550	1367	670	384	335 kg	3		
RRL 41007	SE1 180/1- 80	1806	806	550	1667	670	384	420 kg	4		
RRL 41008	SE1 80/1- 70	800	700	550	661	564	384	200 kg	2		
RRL 41009	SE1 125/1- 70	1250	700	550	1111	564	384	290 kg	3		
RRL 41010	SE1 150/1- 70	1500	700	550	1361	564	384	330 kg	3		
RRL 41011	SE1 195/1- 70	1950	700	550	1811	564	384	410 kg	4		
RRL 41012	SE1 195/2- 95	1950	950	550	1811	814	384	520 kg	4		
RRL 41013	SE1 195/2-126	1950	1260	550	1811	1124	384	650 kg	4		
RRL 41014	SE1 180/2-149	1806	1486	550	1667	1350	384	670 kg	4		
RRL 41015	SE1 100/1- 84	1006	836	600	867	700	434	280 kg	2		
RRL 41016	SE1 125/1- 84	1256	836	600	1117	700	434	337 kg	3		
RRL 41017	SE1 150/1- 84	1506	836	600	1367	700	434	380 kg	3		
RRL 41018	SE1 180/1- 84	1806	836	600	1667	700	434	450 kg	4		
RRL 41019	SE1 180/2-120	1806	1200	600	1667	1064	434	605 kg	4		

.../2 = 2türige Ausführung des Wertschutzschrankes

Wertschutzschränke

Wertschutz- und Feuerschutztresor in moderner Ausführung
mit geprüfem Feuer- und Einbruchschutz, Sturzttest
 Mehrwandiger Korpus und mehrwandige Tresortüren, Türöffnung max. 180°

Verschluss
 Hochsicherheits Schloss, Schlossklasse 1 nach EN 1300 Euronorm, 2 Stück Tresorschlüssel.
 Mechanische oder elektronische Zahlenschlösser gegen Mehrpreis.

Lackierung
 Serie RAL 9006 weißaluminium Struktur
 wahlweise ohne Mehrkosten in RAL 7035 lichtgrau Struktur
Serienmäßig vorbereitet zur zusätzlichen Bodenverankerung

Widerstandsgrad I (1)
nach EN 1143-1
 EURONORM
 geprüfte Sicherheit mit Zertifikat

Feuerschutz S 60 P
nach EN 1047-1
 EURONORM
 geprüfter Feuerschutz mit Zertifikat



K 1884-2T mit Sondereinrichtung

K.G1-60P

Wertschutzschränke
 geprüft und zertifiziert in
Widerstandsgrad I (1) nach EN 1143-1 EURONORM
Güteklasse S 60 P nach EN 1047-1 EURONORM

Serienmäßige Lackierungen



Art.-Nr.	Modellbezeichnung	Außenmaße in mm Höhe Breite Tiefe	Innenmaße Höhe Breite Tiefe	Fachboden	Ordner- anzahl	Liter- volumen	Gewicht kg ca	Einzelpreis ohne MwSt.	Einzelpreis inkl. 19 % MwSt
FE 10021	K 482.G1+60P	482 589 471	381 477 339	1	6	45	145	Preis auf Anfrage	
FE 10022	K 615.G1+60P	615 589 471	514 477 339	2	6	83	170		
FE 10023	K 801.G1+60P	801 589 471	700 477 339	2	12	113	217		
FE 10024	K 1137.G1+60P	1137 704 471	1036 592 339	3	21	208	330		
FE 10025	K 1322.G1+60P	1322 704 471	1221 592 339	3	21	245	365		
FE 10026	K 1507.G1+60P	1507 704 471	1406 592 339	3	28	282	395		
FE 10027	K 1550.G1+60P	1550 886 545	1449 774 413	3	40	463	515		
FE 10028	K 1700.G1+60P	1700 886 545	1599 774 413	4	40	511	550		
FE 10029	K 1884.G1+60P 1T	1884 886 545	1783 774 413	4	50	570	590		
FE 10030	K 1884.G1+60P 2T	1884 975 559	1783 863 403	4	55	620	710		
FE 10031	K 1884.G1+60P 2Ta	1884 1128 696	1783 1016 540	4	65	978	860		
FE 10032	K 1884.G1+60P 2Tb	1884 1282 696	1783 1170 540	4	75	1126	970		

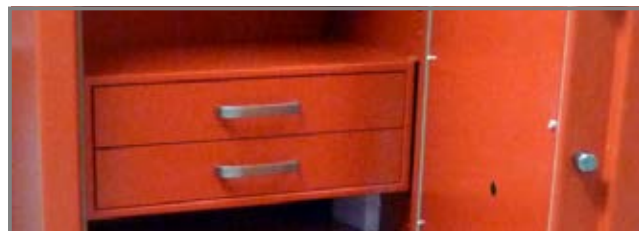

empfehlenswerte Sonderausstattungen

Preis auf Anfrage
Rufen Sie uns einfach an
0911/933880

Moderner Leichtbau



Sonderausstattung

Wertschutzschränke

geprüft und zertifiziert in

moderner Leichtbau, äußerst geringes Eigengewicht
Mehrwandiger Korpus und mehrwandige Tresortüren, Türöffnung max. 180°

Verschluss

Hochsicherheits Schloss, Schlossklasse 1 nach EN 1300 Euronorm, 2 Stück Tresorschlüssel.
Mechanische oder elektronische Zahlenschlösser gegen Mehrpreis.

Lackierung

Serie RAL 9006 weißaluminium Struktur
wahlweise ohne Mehrkosten in RAL 7035 lichtgrau Struktur

Serienmäßig vorbereitet zur zusätzlichen Boden- und/oder Wandverankerung

LB1.G1

Wertschutzschränke

in Widerstandsgrad I (1) nach EN 1143-1 EURONORM



Widerstandsgrad I (1)
nach EN 1143-1
EURONORM
geprüfte Sicherheit mit Zertifikat

Art.-Nr.	Bezeichnung	Außenmaße in mm			Innenmaße in mm			Gewicht kg	Fachboden	Ordner Stückzahl	Einzelpreis ohne MWSt	Einzelpreis inkl. 19 % MWSt
		Höhe	Breite	Tiefe	Höhe	Breite	Tiefe					
HE 10001	LB 1 Größe 1	350	390	265	270	300	145	41	1	-		
HE 10002	LB 1 Größe 2	430	420	445	350	330	325	61	1	4		
HE 10003	LB 1 Größe 3	600	420	445	520	330	325	75	1	6		
HE 10004	LB 1 Größe 4	780	420	445	700	330	325	90	1	8		
HE 10005	LB 1 Größe 5	950	420	445	870	330	325	120	2	10		
HE 10006	LB 1 Größe 6	1130	570	485	1050	480	365	150	2	18		
HE 10007	LB 1 Größe 7	1480	570	485	1400	480	365	190	3	24		
HE 10008	LB 1 Größe 8	1830	570	485	1750	480	365	225	3	30		
HE 10009	LB 1 Größe 9	1130	1245	485	1050	1155	365	268	2	45		
HE 10010	LB 1 Größe 10	1300	1245	485	1220	1155	365	295	3	51		
HE 10011	LB 1 Größe 11	1830	1245	600	1750	1155	480	410	4	75		

LB2.G2

Wertschutzschränke

in Widerstandsgrad II (2) nach EN 1143-1 EURONORM



Widerstandsgrad II (2)
nach EN 1143-1
EURONORM
geprüfte Sicherheit mit Zertifikat

Art.-Nr.	Bezeichnung	Außenmaße in mm			Innenmaße in mm			Gewicht kg	Fachboden	Ordner Stückzahl	Einzelpreis ohne MWSt	Einzelpreis inkl. 19 % MWSt
		Höhe	Breite	Tiefe	Höhe	Breite	Tiefe					
HE 10021	LB 2 Größe 1	370	410	305	270	300	145	70	1	-		
HE 10022	LB 2 Größe 2	450	440	485	350	330	325	110	1	4		
HE 10023	LB 2 Größe 3	620	440	485	520	330	325	140	1	6		
HE 10024	LB 2 Größe 4	800	440	485	700	330	325	170	1	8		
HE 10025	LB 2 Größe 5	970	440	485	870	330	325	200	2	10		
HE 10026	LB 2 Größe 6	1150	590	525	1050	480	365	280	2	18		
HE 10027	LB 2 Größe 7	1500	590	525	1400	480	365	350	3	24		
HE 10028	LB 2 Größe 8	1850	590	525	1750	480	365	420	3	30		
HE 10029	LB 2 Größe 9	1150	1265	525	1050	1155	365	490	2	45		
HE 10030	LB 2 Größe 10	1320	1265	525	1220	1155	365	550	3	51		
HE 10031	LB 2 Größe 11	1850	1265	640	1750	1155	480	800	4	75		

Gewichtserhöhungen gegen Mehrpreis

Sonderausstattungen, Zahlenschlösser, Innenfächer usw. auf Anfrage

Preis auf Anfrage
Rufen Sie uns einfach an
0911/933880

Widerstandsgrad III (3)
nach EN 1143-1
EURONORM
geprüfte Sicherheit mit Zertifikat



Feuerschutz LFS 30 P
nach EN 15659
EURONORM
geprüfte Sicherheit mit Zertifikat

Wertschutzschränke

geprüft und zertifiziert in
Widerstandsgrad III (3) nach EN 1143-1 Euronorm
Feuerschutz LFS 30 P nach EN 15659 Euronorm

moderner Schwerbau - stabil, massiv und sicher
Mehrwandiger Korpus und mehrwandige Tresortüren, Türöffnung max. 180°
Verschluss
Hochsicherheitsschloss, Schlossklasse 2 nach EN 1300 Euronorm,
2 Stück Tresorschlüssel.
Mechanische oder elektronische Zahlenschlösser gegen Mehrpreis.
Lackierung
Serie RAL 9006 weißaluminium Struktur wahlweise ohne Mehrkosten
in RAL 7035 lichtgrau



Sonderlackierungen nach RAL-Karte Bestimmung gegen Mehrkosten
Serienmäßig vorbereitet zur zusätzlichen Bodenverankerung

**Serienmäßig vorbereitet für den Einbau von Komponenten
für den Anschluss an Einbruchmeldeanlage**

Sie benötigen diesen Tresor in Sondermaßen?
Kein Problem, sprechen Sie uns an

SB3.G3

Wertschutzschränke

in Widerstandsgrad III (3) nach EN 1143-1 EURONORM



Art.-Nr.	Bezeichnung	Außenmaße in mm			Innenmaße in mm			Gewicht kg	Fachboden	Ordner Stückzahl	Einzelpreis ohne MWSt	Einzelpreis inkl. 19 % MWSt
		Höhe	Breite	Tiefe	Höhe	Breite	Tiefe					
HE 10041	SB 3 Größe 1	606	636	510	456	504	304	350	1	-		
HE 10042	SB 3 Größe 2	806	636	510	656	504	304	450	2	6		
HE 10043	SB 3 Größe 3	906	636	510	756	504	304	490	2	12		
HE 10044	SB 3 Größe 4	1006	636	510	856	504	304	530	2	12		
HE 10045	SB 3 Größe 5	1206	636	510	1056	504	304	630	3	18		
HE 10046	SB 3 Größe 6	1500	700	550	1350	568	344	845	3	21		
HE 10047	SB 3 Größe 7	1506	806	550	1356	674	344	930	3	24		
HE 10048	SB 3 Größe 8	1506	836	700	1356	704	494	1050	3	27		
HE 10049	SB 3 Größe 9	1806	806	550	1655	674	344	1080	4	36		
HE 10050	SB 3 Größe 10	1806	836	700	1655	704	494	1230	4	36		
HE 10051	SB 3 Größe 11	1806	1200	700	1655	1068	494	1620	4	56		

Die europäische Norm EN 1143-1 gibt verbindlich vor, dass alle Wertschutzbehältnisse mit einem Eigengewicht unter 1000 kg werkseitig zur zusätzlichen Verankerung vorbereitet sein müssen
Sie entscheiden nach Absprache mit Ihrem Versicherer über die Verankerung

Wir sind für Sie mobil ...



sehr empfehlenswerte Sonderschlösser



Wertschutzschränke in modernem Leichtbau und gepanzerter Ausführung

Widerstandsgrad III



Widerstandsgrad III (3)
nach EN 1143-1
EURONORM
geprüfte Sicherheit mit Zertifikat

NEU

Feuerschutz LFS 30 P
nach EN 15659
EURONORM
geprüfte Sicherheit mit Zertifikat



3



Regeleinstufung der Versicherer
von € 100.000,- bis € 200.000,-
gewerblich/private Nutzung
Verdoppelung bei
Einbruchmeldeanlage
Sprechen Sie mit Ihrem
Versicherungsvermittler

**leicht
und
sicher**
- aber bitte
verankern!

Art.-Nummer	Modell	Außenmaße in mm Höhe x Breite x Tiefe	Innenmaße in mm Höhe x Breite x Tiefe	Gewicht ca.	Fach- boden	Kaufpreis ohne MwSt.	Kaufpreis inkl. 19% MwSt.	
HE 10500	WG-III 6751	H 670 B 510 T 510	H 560 B 394 T 329	272 kg	1	Preise auf Anfrage		
HE 10501	WG-III 9951	H 990 B 510 T 510	H 880 B 394 T 329	365 kg	2			
HE 10502	WG-III 1368	H 1320 B 680 T 510	H 1210 B 564 T 329	560 kg	3			
HE 10503	WG-III 1385	H 1320 B 850 T 510	H 1210 B 734 T 329	719 kg	3			
HE 10504	WG-III 1668	H 1660 B 680 T 510	H 1560 B 564 T 329	750 kg	4			
HE 10505	WG-III 1685	H 1660 B 850 T 510	H 1560 B 734 T 329	870 kg	4			
HE 10506	Elektronisches Zahlenschlosssystem MCC B 30 mit Notöffnung							
HE 10507	Abschließbares Innenfach, Höhe 180 mm							
HE 10508	Abschließbares Innenfach, Höhe 350 mm							

Verschluss

Serienmäßig mit Hochsicherheitsschloss, Schlossklasse II nach EN 1300 Euronorm mit 2 Stück Tresorschlüssel

Lackierung

Serienmäßig in RAL 7024 graphitgrau oder RAL 7035 lichtgrau, wählbar
Sonderlackierungen gegen Mehrpreis

Preisstellung

ab ZFS-Zentrallager Nürnberg

**auch mit
Schlüsselhaken-
Ausstattung
lieferbar**

Abbildungen zeigen mehrpreispflichtige Hochsicherheitsschlösser MCC B 30 mit mechanischer Notöffnungseinrichtung

Normvorgabe
2 Schlösser
doppelte Sicherheit

VdS
zertifiziert

Widerstandsgrad IV (4)
nach EN 1143-1
EURONORM
geprüfte Sicherheit mit Zertifikat



WS 4

Wertschutzschränke in Widerstandsgrad IV (4) nach EN 1143-1 EURONORM RU 120/180

Art.-Nr.	Bezeichnung	Außenmaße in mm Höhe Breite Tiefe	Innenmaße in mm Höhe Breite Tiefe	Gewicht kg	Fachboden	Ordner Stückzahl	Sonderpreis netto/brutto
VF 10501	WS 4 Größe 1	600 610 464	509 530 305	315	1	5	Preise auf Anfrage
VF 10502	WS 4 Größe 2	785 535 464	694 455 305	355	2	10	
VF 10503	WS 4 Größe 3	955 610 544	864 530 385	490	2	10-12	
VF 10504	WS 4 Größe 4	1135 610 544	1044 530 385	565	2	15-18	
VF 10505	WS 4 Größe 5	1490 610 544	1400 530 385	675	3	18	
VF 10506	WS 4 Größe 6	1490 760 574	1400 680 374	845	3	32	
VF 10507	WS 4 Größe 7	1315 760 689	1224 680 530	875	3	32	
VF 10508	WS 4 Größe 8	1850 840 580	1720 730 415	1165	4	40	
VF 10509	WS 4 Größe 9	1850 1190 580	1720 1080 415	1450	4	63	

Abbildungen
zeigen mehrpreispflichtige
Sonderschlösser B 30
Serienmäßig
mit Schlüsselschloss
Hochsicherheitsschloss
und
2 Stück Tresorschlüssel
sowie mechanisches
Zahlschloss zusätzlich

Gewicht unter 1000 kg:
Vorbereitet zur Bodenverankerung! Wandverankerung gegen Mehrpreis

Auch in Sondermaßen lieferbar

VdS
zertifiziert

Widerstandsgrad V (5)
nach EN 1143-1
EURONORM
geprüfte Sicherheit mit Zertifikat



WS 5

Wertschutzschränke in Widerstandsgrad V (5) nach EN 1143-1 EURONORM RU 180/270

Art.-Nr.	Bezeichnung	Außenmaße in mm Höhe Breite Tiefe	Innenmaße in mm Höhe Breite Tiefe	Gewicht kg	Fachboden	Ordner Stückzahl	Sonderpreis netto/brutto
VF 10521	WS 5 Größe 1	840 620 566	680 440 320	705	1	5	Preise auf Anfrage
VF 10522	WS 5 Größe 2	1190 620 566	1030 440 320	935	2	10	
VF 10523	WS 5 Größe 3	1380 710 620	1220 530 375	1280	3	15-18	
VF 10524	WS 5 Größe 4	1530 710 620	1370 530 375	1325	3	24	
VF 10525	WS 5 Größe 5	1880 910 660	1720 730 415	1880	4	40	
VF 10526	WS 5 Größe 6	1880 1260 660	1720 1080 415	2380	4	60	

Abbildungen
zeigen mehrpreispflichtige
Sonderschlösser B 30
Serienmäßig
mit Schlüsselschloss
Hochsicherheitsschloss
und
2 Stück Tresorschlüssel
sowie
mechanisches
Zahlschloss
zusätzlich

Gewicht unter 1000 kg:
Vorbereitet zur Bodenverankerung! Wandverankerung gegen Mehrpreis

Art.Nr. DC 1003.2

Annahme- und AusgabeSystem KS.WT 1

Einfache Bauart, einwandiger Korpus und zweiwandige Entnahmetüre
 Vorbereitet für Mauerdurchwurf mit nach hinten überstehendem Kundenmodul, Überstand 360 mm
 Verschluss der Entnahmetüre
 Hochsicherheitsschloss, Schlossklasse 2 nach EN 1300 mit 2 Stück Tresorschlüssel
 Verschluss der Entnahmefächer
 Elektronisches Hochsicherheitsschloss Solar plus, batteriebetrieben
 Einwurfklappe mit DB-Schloss
 Lackierung RAL 9006 weißaluminium, RAL 7035 lichtgrau nach Vorgabe
 Außenmaße: Höhe 1240 Breite 500 Tiefe 700 mm
 Gewicht ca. 156 kg Vorbereitet zur zusätzlichen Verankerung
Kaufpreis:

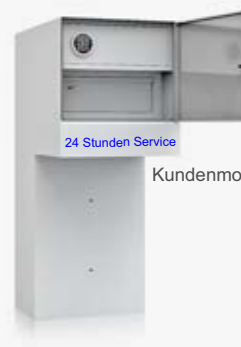

Art.Nr. DC 1003.3

Annahme- und AusgabeSystem KS.WT 2

Einfache Bauart, einwandiger Korpus und zweiwandige Entnahmetüre
 Vorbereitet für Mauerdurchwurf mit nach hinten überstehendem Kundenmodul, Überstand 360 mm
 Verschluss der Entnahmetüre
 Hochsicherheitsschloss, Schlossklasse 2 nach EN 1300 mit 2 Stück Tresorschlüssel
 Verschluss der Entnahmefächer
 Elektronisches Hochsicherheitsschloss Solar plus, batteriebetrieben
 Einwurfklappe mit DB-Schloss
 Lackierung RAL 9006 weißaluminium oder RAL 7035 lichtgrau
 Außenmaße: Höhe 1240 Breite 500 Tiefe 700 mm
 Gewicht ca. 158 kg Vorbereitet zur zusätzlichen Verankerung
Kaufpreis:

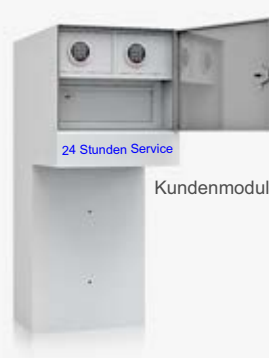

Art.Nr. DC 1003.4

Annahme- und AusgabeSystem KS.WT 4

Einfache Bauart, einwandiger Korpus und zweiwandige Entnahmetüre
 Vorbereitet für Mauerdurchwurf mit nach hinten überstehendem Kundenmodul, Überstand 360 mm
 Verschluss der Entnahmetüre
 Hochsicherheitsschloss, Schlossklasse 2 nach EN 1300 mit 2 Stück Tresorschlüssel
 Verschluss der Entnahmefächer
 Elektronisches Hochsicherheitsschloss Solar plus, batteriebetrieben
 Einwurfklappe mit DB-Schloss
 Lackierung RAL 9006 weißaluminium oder RAL 7035 lichtgrau
 Außenmaße: Höhe 1400 Breite 500 Tiefe 700 mm
 Gewicht ca. 192 kg Vorbereitet zur zusätzlichen Verankerung
Kaufpreis:



Art.Nr. DC 1003.5

Annahme- und AusgabeSystem KS.WT 6

Einfache Bauart, einwandiger Korpus und zweiwandige Entnahmetüre
 Vorbereitet für Mauerdurchwurf mit nach hinten überstehendem Kundenmodul, Überstand 360 mm
 Verschluss der Entnahmetüre
 Hochsicherheitsschloss, Schlossklasse 2 nach EN 1300 mit 2 Stück Tresorschlüssel
 Verschluss der Entnahmefächer
 Elektronisches Hochsicherheitsschloss Solar plus, batteriebetrieben
 Einwurfklappe mit DB-Schloss
 Lackierung RAL 9006 weißaluminium oder RAL 7035 lichtgrau
 Außenmaße: Höhe 1580 Breite 500 Tiefe 700 mm
 Gewicht ca. 211 kg Vorbereitet zur zusätzlichen Verankerung
Kaufpreis:

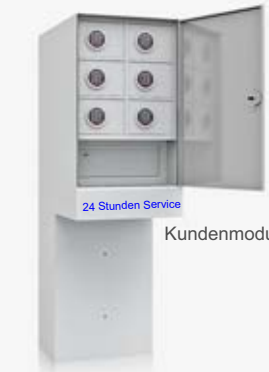

Art.-Nr. DC 1006

Sonderausstattung für KS.WT-Modelle

Elektronische Zahlenschlösser für den Einsatz im Aussenbereich und ggf. an Orten mit Feuchtigkeitseinwirkung. Die Eingabeeinheit DT 2006 (Metall) ist für eine Verwendung im Außenbereich geeignet. Diese Eingabeeinheiten verfügen über einen verdeckt liegenden Anschluss zur Notbestromung. Separates Batteriefach mit Schlossanschluss
 Mehrkosten nur bei Neubestellung von KS.WT Modellen
 Einheiten im Austausch gegen Standardschlösser. **Mehrkosten je Schloss**



Art.-Nr. DC 1007 Anstatt des Schlüsselschlosses für die Entnahme-/Befülltüre:
MAUER Combi B 30 elektronisches ZahlenschlossSystem in hochwertiger Ausführung deutsche Herstellung Sicherheitsklasse 2 nach EN 1300 Euronorm Mit mechanischer Notöffnungseinrichtung über Hochsicherheitsschloss, 1 Notschlüssel, Schlossklasse 2

nach EN 1300, 1 Master-, 30 Benutzer und 1 Kuriercode, frei wählbar, einstellbar, Aufbauhöhe Griff 90 mm dadurch Erhöhung der Außentiefe
Mehrkosten



Art.-Nr. DC 1008 Anstatt Schlüsselschloss für die Entnahme-/Befülltüre:
PRIMOR 3010 Level 15 Elektronisches Zahlenschloss-System mit mechanischer Notöffnungseinrichtung über Hochsicherheitsschloss 2 Stück Notschlüssel. System in Schlossklasse 2 nach EN 1300 Euronorm

1 Master- und 9 Benutzercodes frei wählbar. Öffnungs-Zeitverzögerung einstellbar. Vorbereitet zur Auslesbarkeit, Software nicht im Lieferumfang enthalten.
Mehrkosten

AVM-SYSTEME

bitte fragen Sie nach den mit den Markenherstellern vereinbarten Sondernachlässen auf unsere Listenpreise - rufen Sie uns einfach an
Danke



Unsere Mitarbeiter wissen, worauf es im Autohaus ankommt Und das mit Sicherheit

... einfache schnelle Montage

Glasscheibe ausbauen
Sandwich-Element
passend zuschneiden

Öffnung für
Kundenmodul
ausschneiden

AVM einschieben
im Boden verankern
fertig





Nachtannahme- und AusgabeSysteme für die Automobilbranche

auch in Sonderfertigungen nach Ihren Vorgaben entwickeln wir für Sie , ob für den Innen- oder Außenbereich



AVM 10.1 AS

Nachtannahme Einwurf und Auftragslade serienmäßig mit V2 Edelstahlverkleidung des Kundenmoduls außen

Bauart in Anlehnung an Widerstandsgrad D I (1) - D III (3) nach EN 1143-2

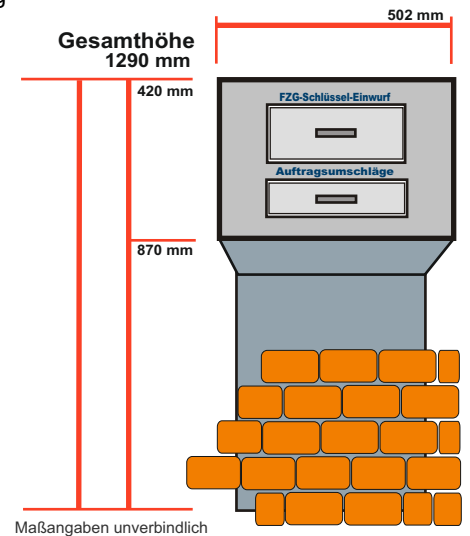
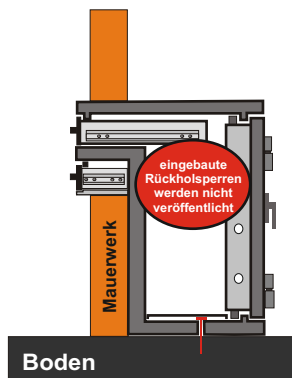

Maßangaben unverbindlich



AVM 10.1 AS/BK

Nachtannahme Einwurf, Auftragslade und Briefkasten serienmäßig mit V2 Edelstahlverkleidung des Kundenmoduls außen

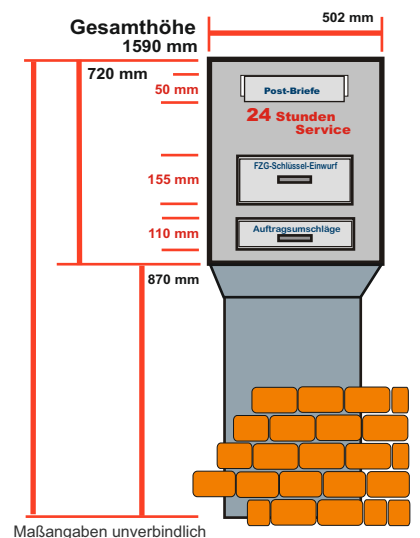
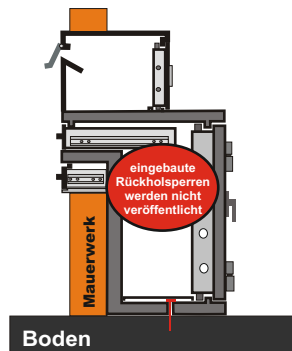

Maßangaben unverbindlich

AVM 10.1. AS Sonderfertigung für den Außenbereich Einsatz



AVM System
komplett aus V2
Edelstahl gefertigt.
Kundenmodul
gegen Feuchtigkeit
zusätzlich geschützt
durch umlaufende
Dichtung im Rahmen



Kundenmodul
Einwurf und Lade für
Auftragstaschen,
AGB's und Kugelschreiber,
ggf. Werbeflyer, ...

Modularer Wertschutzraum Widerstandsgrad IX (9) CD Gesamtgewicht 27 t, Montagezeit 4 Arbeitstage



AVM-NachtannahmeSystem V2

hier mit Briefkastenaufsatz



für die Aufstellung im Außenbereich



Das komplette System ist aus Edelstahl gefertigt. Wetterschutztüren mit innenliegenden zusätzlichen Dichtungen schützen das Kundenmodul und den Auffangbereich, die Tresortüre zusätzlich gegen Witterungseinwirkungen.

Sonderfertigung in höchster Qualität

Preise auf Anfrage

Nachtannahme- und AusgabeSystem AVM auch in Komplett-Edelstahlausführung lieferbar





... zum Beispiel im Windfang montiert



AVM

Annahme und Ausgabe
von FZG-Schlüssel



AVM 20.1.900.AS



- 1** Gewünschtes, freies Fach mit Doppelklick anwählen
- 2** Nummer des Ausgabefaches erscheint in diesem Fenster

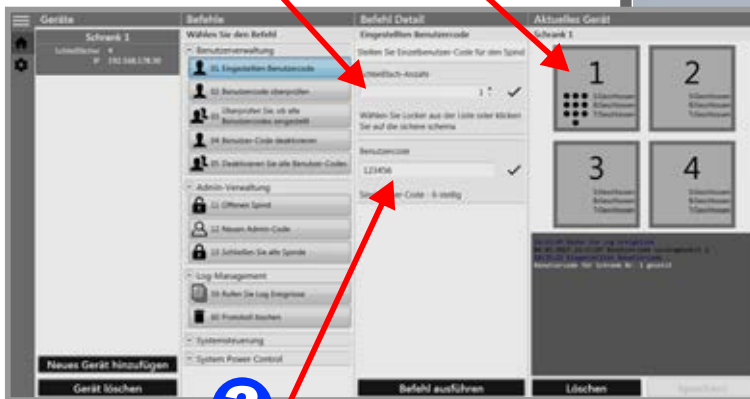

- 3** Vom Kunden genannten Code (6-stellig) in diesem Fenster eingeben
- Bedienung am Counter oder Info-Center



2 bis 16 Ausgabefächer je nach Anforderung des Kunden



NEU

AVM 10.1.200-AS
 AVM 10.2.200-AS
 AVM 10.3.200-AS



2 Ausgabefächer, 1 Teleskopauszug mit Auftragstaschen, ...
 1 Gesicherte Einwurfklade

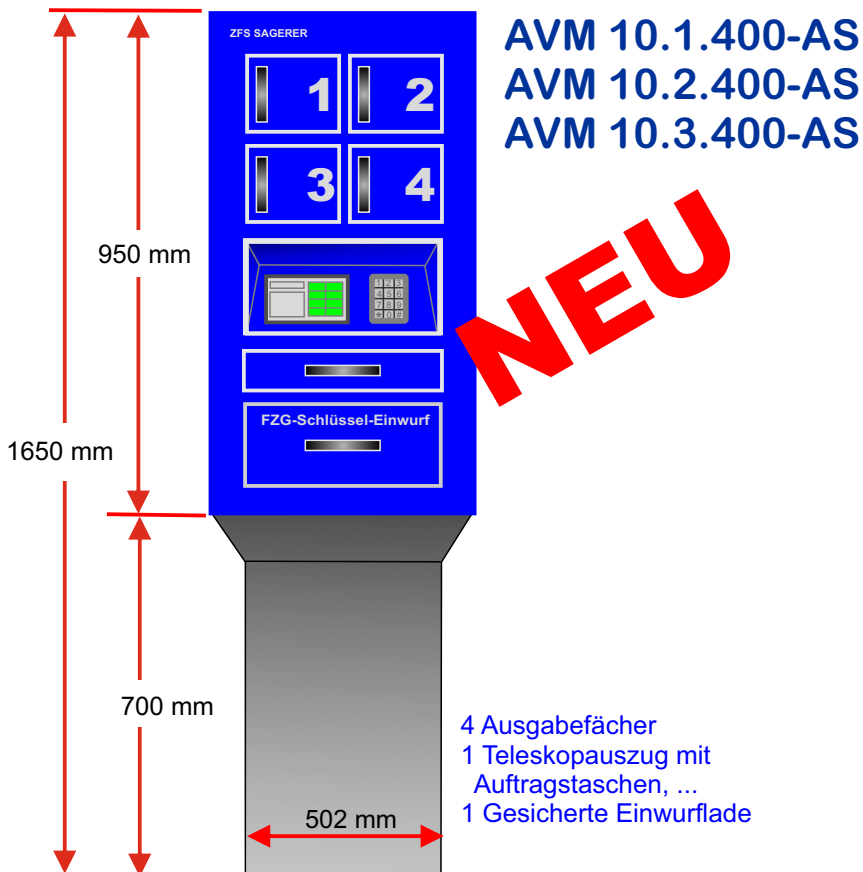

NEU

AVM 10.1.400-AS
 AVM 10.2.400-AS
 AVM 10.3.400-AS

für die Aufstellung
 im Windfang oder
 innerhalb des Gebäudes
 mit Bedienung von vorne

4 Ausgabefächer
 1 Teleskopauszug mit
 Auftragstaschen, ...
 1 Gesicherte Einwurfklade

Edelstahlverkleidung, V2 geschliffen, gegen Mehrpreis
 Stahlbauteile lackiert, Serie RAL 9006 weißaluminium,
 RAL 7024 graphitgrau nach Vorgabe

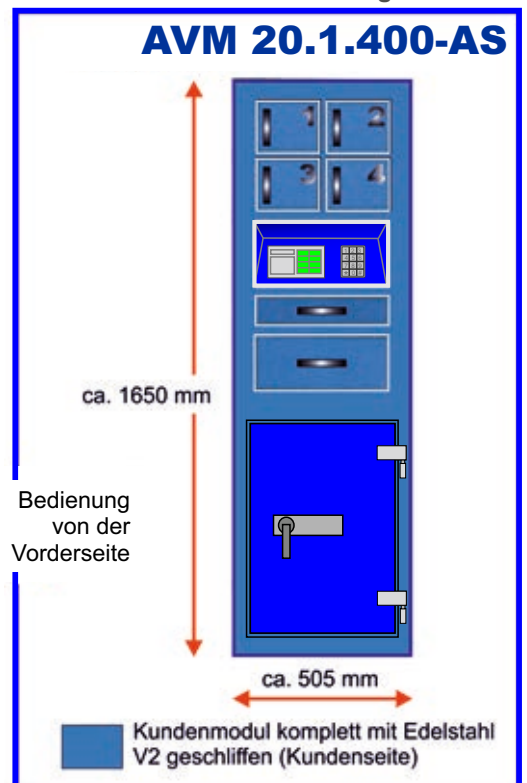

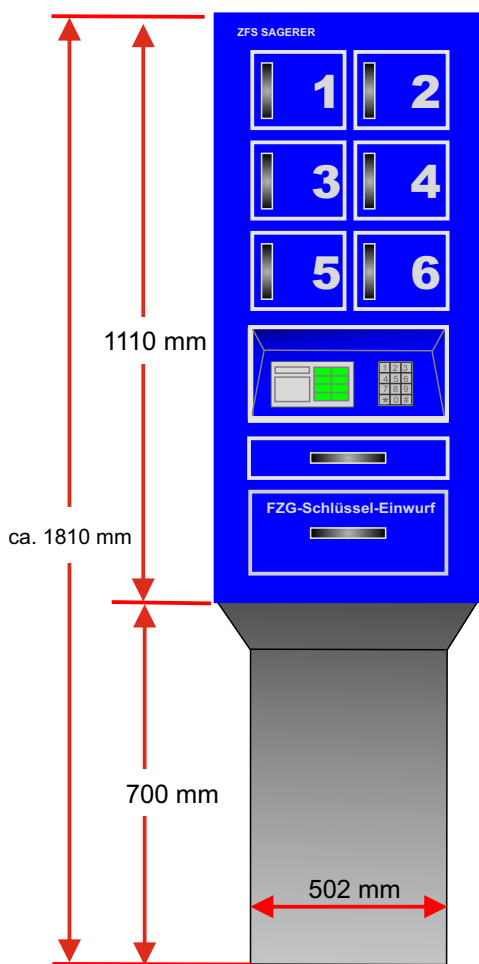

NEU

- 6 Ausgabefächer
- 1 Teleskopauszug mit Auftragstaschen, ...
- 1 Gesicherte Einwurflade

AVM 10.1.600-AS
 AVM 10.2.600-AS
 AVM 10.3.600-AS

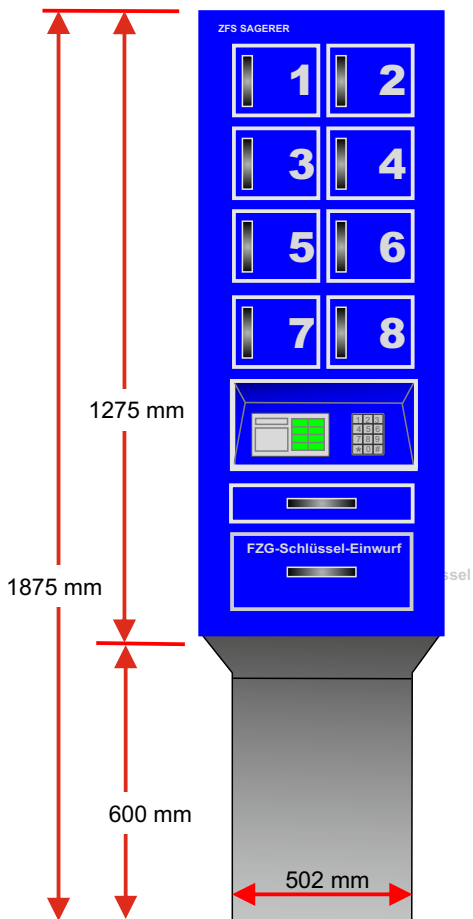

NEU

- 8 Ausgabefächer
- 1 Teleskopauszug mit Auftragstaschen, ...
- 1 Gesicherte Einwurflade

AVM 10.1.800-AS
 AVM 10.2.800-AS
 AVM 10.3.800-AS

NEU

AVM 10.1.900-AS
 AVM 10.2.900-AS
 AVM 10.3.900-AS

- 12 Ausgabefächer
- 1 Teleskopauszug mit Auftragstaschen, ...
- 1 Gesicherte Einwurflade

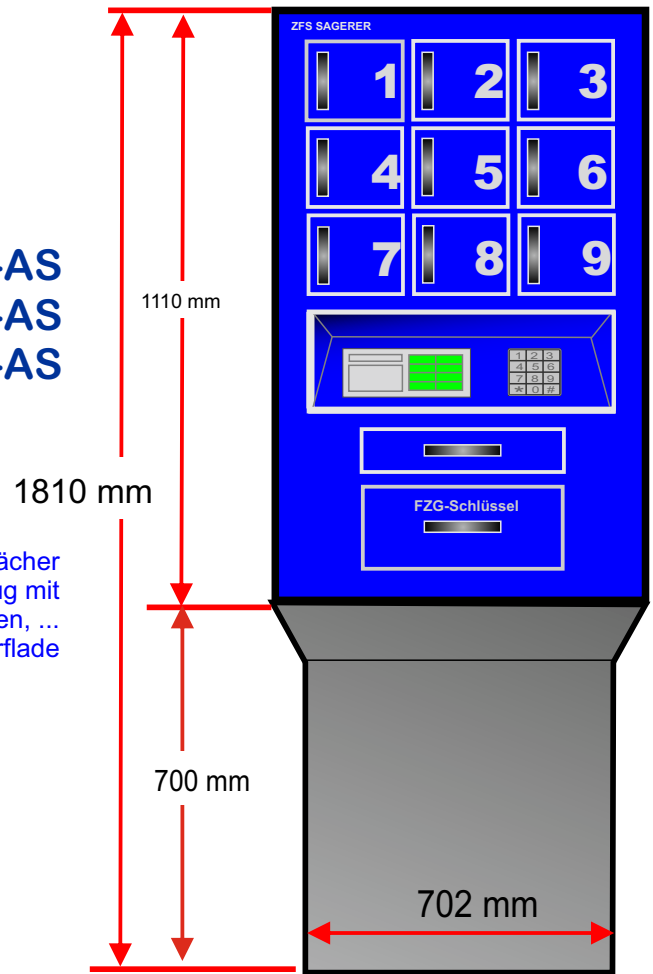

AVM 10.1.1200-AS
 AVM 10.2.1200-AS
 AVM 10.3.1200-AS

- 12 Ausgabefächer
- 1 Teleskopauszug mit Auftragstaschen, ...
- 1 Gesicherte Einwurflade

NEU

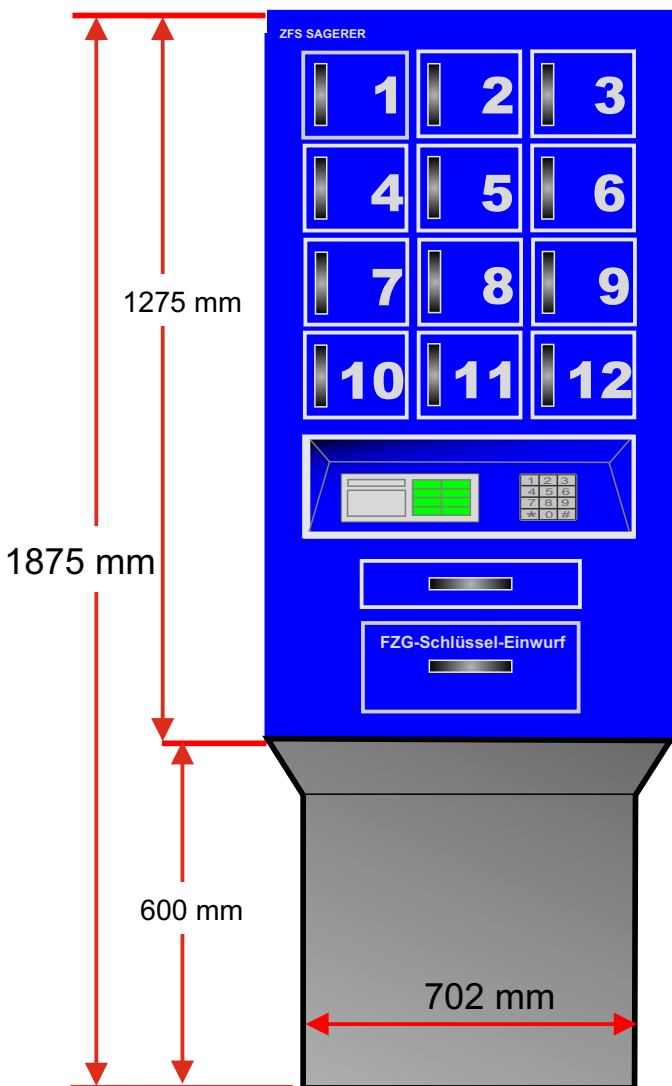

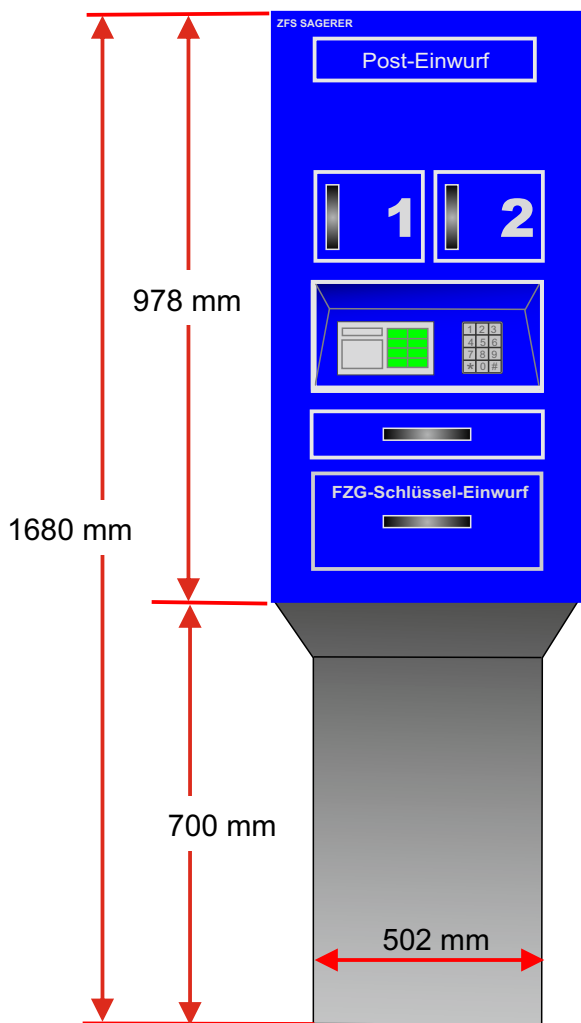

NEU

**AVM 10.1.200-AS.BK
AVM 10.2.200-AS.BK
AVM 10.3.200-AS.BK**

- 2 Ausgabefächer
- 1 Teleskopauszug mit Auftragstaschen, ...
- 1 Gesicherte Einwurflade
- 1 Briefkasten

**AVM 10.1.400-AS.BK
AVM 10.2.400-AS.BK
AVM 10.3.400-AS.BK**

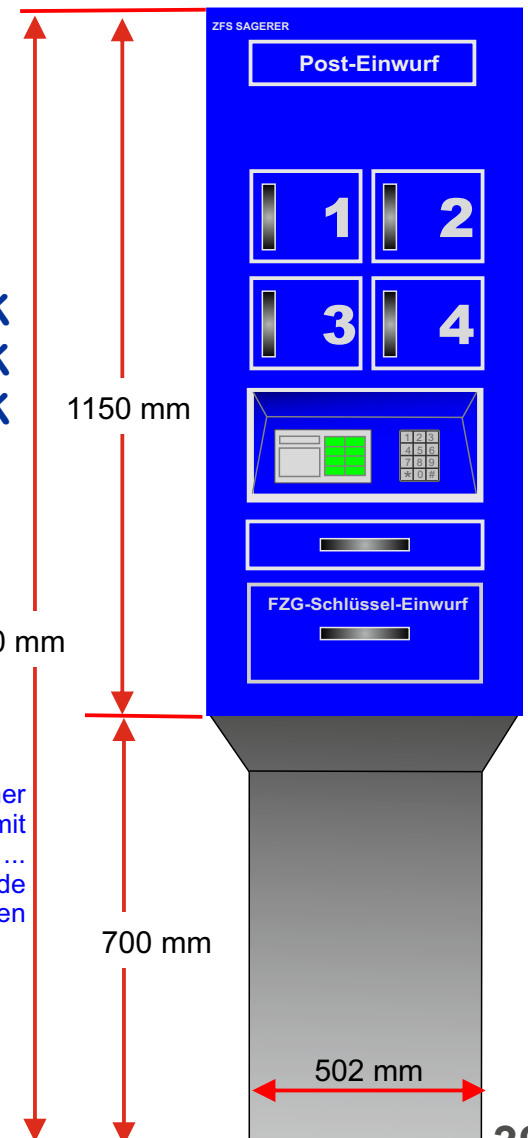

- 4 Ausgabefächer
- 1 Teleskopauszug mit Auftragstaschen, ...
- 1 Gesicherte Einwurflade
- 1 Briefkasten



AVM 10.1.600-AS.BK
AVM 10.2.600-AS.BK
AVM 10.3.600-AS.BK

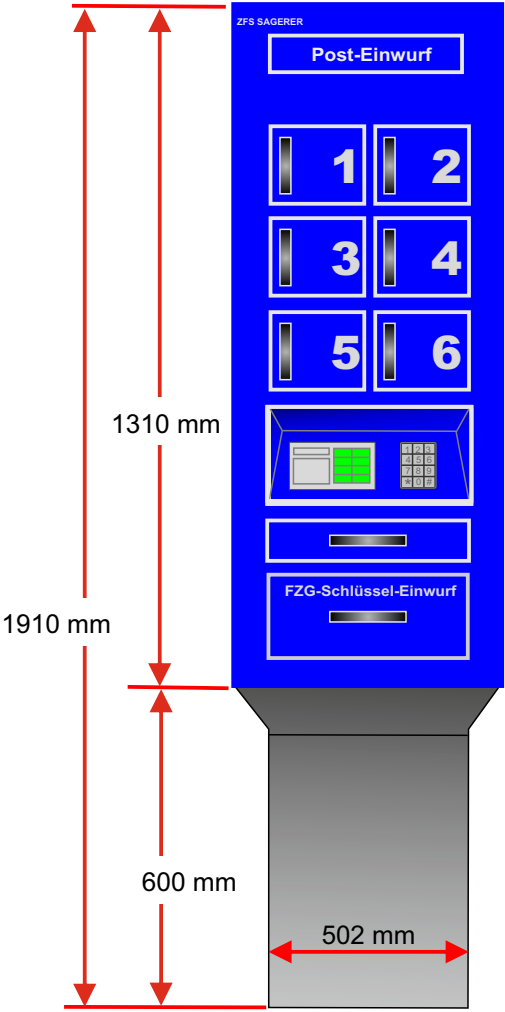

- 6 Ausgabefächer
- 1 Teleskopauszug mit Auftragstaschen, ...
- 1 Gesicherte Einwurflade
- 1 Briefkasten

Edelstahlverkleidung, V2 geschliffen, gegen Mehrpreis
 Stahlbauteile lackiert, Serie RAL 9006 weißaluminium, RAL 7024 graphitgrau nach Vorgabe



- 9 Ausgabefächer
- 1 Teleskopauszug mit Auftragstaschen, ...
- 1 Gesicherte Einwurflade
- 1 Briefkasten

AVM 10.1.900-AS.BK
AVM 10.2.900-AS.BK
AVM 10.3.900-AS.BK

NEU

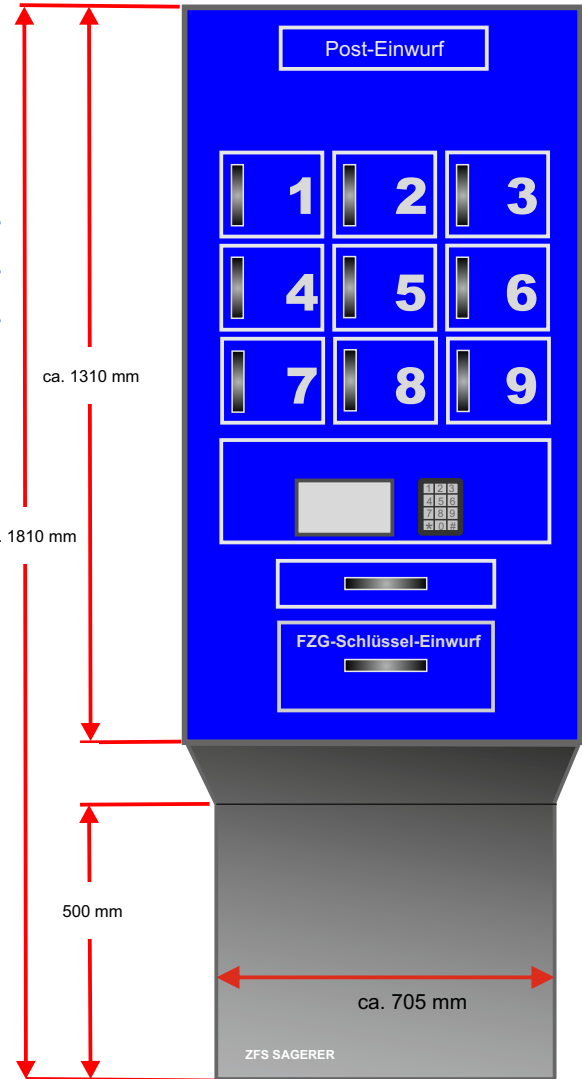

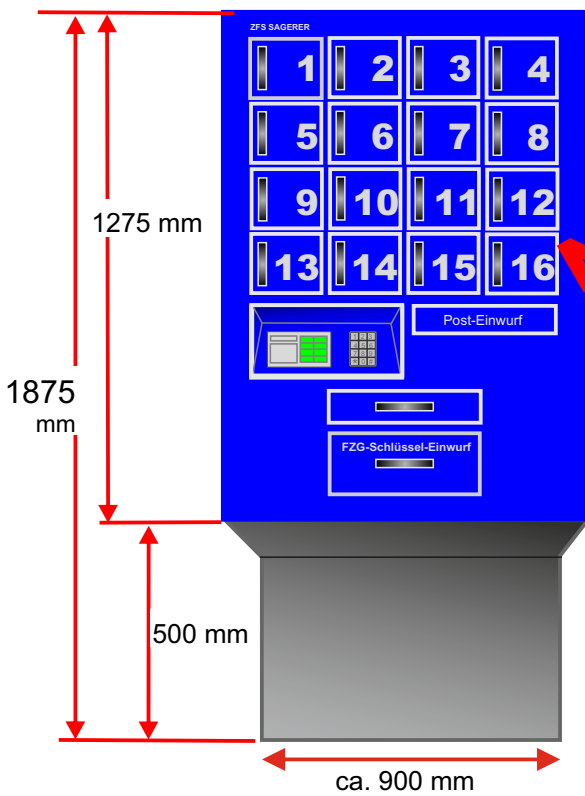

AVM 10.1.1600-AS.BK
 AVM 10.2.1600-AS.BK
 AVM 10.3.1600-AS.BK

NEU

- 16 Ausgabefächer
- 1 Teleskopauszug mit Auftragstaschen, ...
- 1 Gesicherte Einwurflade
- 1 Briefkasten

- Edelstahlverkleidung, V2 geschliffen, gegen Mehrpreis
- Stahlbauteile lackiert, Serie RAL 9006 weißaluminium, RAL 7024 graphitgrau

ZFS SAGERER
 Tresore Sicherheitstechnik



FZG-Schlüssel-AusgabeSysteme
 zum nachträglichen Einbau
 zur Nachrüstung von EinwurfSystemen

- Steuerung über PC
- Anschluss über Netzwerk
- Auslesbar ...

ab € 2.990,- netto

Abbildung zeigt AVM 1.2
 mit V2 Verkleidung des Kundenmoduls
 und V2 Wetterschutzgehäuse
 - Sonderausstattung, mehrpreispflichtig



Abbildung zeigt AVM 1.4
 mit V2 Verkleidung des Kundenmoduls
 und V2 Wetterschutzgehäuse
 - Sonderausstattung, mehrpreispflichtig

Diese AVM-Ausgabenanlagen sind bis zu einer Fachanzahl von 16 Stück lieferbar.
 Preise und Ausführungen auf Anfrage

Sonderausstattungen + elektronische Zahlenschlosssysteme

Auszug



Abschließbare Innenfächer für eintürige Wertschutzschränke
über die gesamte Innenbreite, eingeschweißt oder als eigenes Behältnis eingeschraubt, mit Zylinderhebelschloss, 2 Schlüssel oder mit Doppelbartschloss, 2 Schlüssel ab € 69,- abhängig von der Größe exakte Preise auf Anfrage

Abschließbare Innenfächer für zweitürige Wertschutzschränke
über die gesamte Innenbreite, eingeschweißt oder als eigenes Behältnis eingeschraubt, mit Zylinderhebelschloss, 2 Schlüssel oder mit Doppelbartschloss, 2 Schlüssel ab € 99,- abhängig von der Größe exakte Preise auf Anfrage

Wir beraten Sie gerne, rufen Sie uns an: 0911 / 933 88 0

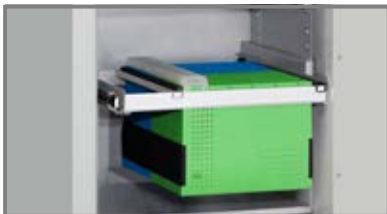

Teleskopauszug für Hängeregistratur
für ein- und zweitürige Wertschutzschränke
Preise auf Anfrage



Teleskopauszug mit Wanne, Wannenhöhe wählbar
für ein- und zweitürige Wertschutzschränke
Preise auf Anfrage

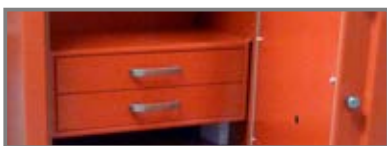

Sondereinrichtung
Teleskopauszug-Schubladen im Gehäuse
Preise auf Anfrage



Zusätzliche Fachboden mit Hakenträger
für ein- und zweitürige Wertschutzschränke
ab € 19,- / exakte Preise auf Anfrage



neutraler Lieferservice im privaten Bereich

MLG100

Art.-Nr. SAS 100058
elektronisches
Zahlenschloss
anstatt Schlüsselschloss
Mehrpreis € 188,-



DFS Solar 1.9

Art.-Nr. SAG 10055
Elektronisches ZahlenschlossSystem
batteriebetrieben mit Notstromzuführung
Programmierbar: 1 Master- und 9 BenutzerCodes,
Sperrzeiten, 4-Augen-Prinzip,
Mehrpreis:



DFS Solar 1.9

Art.-Nr. SAG 10056
Elektronisches ZahlenschlossSystem
mit mechanischer Notöffnungseinrichtung
über Hochsicherheitsschloss, 2 Stück Notschlüssel.
batteriebetrieben mit Notstromzuführung
Programmierbar: 1 Master- und 9 BenutzerCodes,
Sperrzeiten, 4-Augen-Prinzip,
Mehrpreis:



PRIMOR 3010 Level 15

Art.-Nr. SAG 10051
Elektronisches ZahlenschlossSystem
mit mechanischer Notöffnungseinrichtung über Hochsicherheitsschloss,
2 Stück Notschlüssel. Automatische Schließung nach Riegelwerkbetätigung.
Programmierbar: 1 Master- und 9 BenutzerCodes,
Aufzeichnung der letzten 100 Ereignisse,
Mehrpreis:



MCCB B 30 neu

Art.-Nr. SAG 10052
Elektronisches ZahlenschlossSystem
mit mechanischer Notöffnungseinrichtung
über Hochsicherheitsschloss,
1 Stück Notschlüssel. Manuelle Schließung mit Drehknopf.
Programmierbar: 1 Master- und 30 BenutzerCodes,
(ab Mitte 2019 mit bis zu 98 Nutzern lieferbar, Preise auf Anfrage)
Aufzeichnung der letzten 200 Ereignisse, ...
Mehrpreis:



FinKey FS Biometrisches SchlossSystem

Art.-Nr. SAG 10053
Elektronisches biometrisches System
mit mechanischer Notöffnungseinrichtung über Hochsicherheitsschloss,
2 Stück Notschlüssel. Automatische Schließung nach Riegelwerkbetätigung.
Öffnung des Schlosses alleine durch Identifizierung eines einzelnen Fingers.
Aufzeichnung der letzten 100 Ereignisse (3000 in Verbindung mit PC), ...
Mehrpreis auf Anfrage

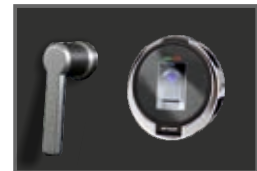

Wir empfehlen das biometrische SchlossSystem nur in Verbindung mit mechanischer Notöffnungseinrichtung

Lackierungen - Farben

Wählbare Serien-Strukturlackierungen

ohne Mehrpreis (außer Angebote der Seiten 3,4 und 5)

RAL 7035 lichtgrau RAL 9006 weißaluminium RAL 6020 dunkelgrün

Mehrpreis für Sonderlackierung auf Anfrage

RAL 7024 graphitgrau RAL 9005 tiefschwarz

Mehrpreis für Sonderlackierung nach

RAL-Karte-Bestimmung
Preise auf Anfrage

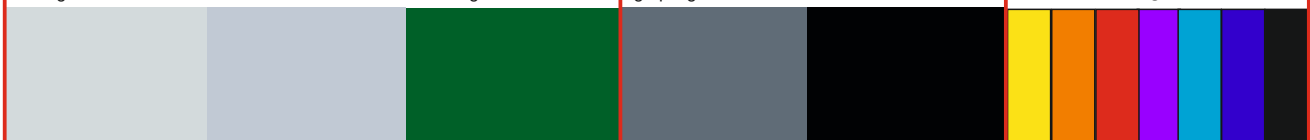

Was sagen die Versicherungen zu Tresoren?

Deutsche Sicherheitsstufen und europäische Widerstandsgrade

Einbruchschutz

geprüfte und zertifizierte Produkte
äußerst geringer Aufbruchschutz

geprüfte und zertifizierte Produkte
neutrale Güteüberwachung

Normierung zurückgezogen zum **31.12.2003**

seit 1997 gültig für EUROPA

für Deutschland
Tresore der Stufen A und B können weiterhin gefertigt und vertrieben werden

Deutsche Klassifizierung nach VDMA 24992 (Stand Mai 1995)

Europäische Klassifizierung nach EN 1143-1 (Widerstandsgrade)
EURONORM für Wertschutzschränke

nach EN 14450 (Sicherheitsklassen)
EURONORM z.B. für Stahlbüroschränke

			Regeleinstufung für private Nutzung	Regeleinstufung für gewerbliche Nutzung
X	Sicherheitsstufe	S 1	€ 2.500,-	€ 2.500,-
X	Sicherheitsstufe	S 2	€ 10.000,-	€ 10.000,-
	Sicherheitsstufe A	X	€ 2.500,-	€ 2.500,-
	Sicherheitsstufe B	X	€ 37.500,-	€ 10.000,-
X	Widerstandsgrad	0/N	€ 50.000,-	€ 10.000,-
Sicherheitsstufe C 1	Widerstandsgrad	I (1)	€ 67.500,-	€ 20.000,-
Sicherheitsstufe C 2 F	Widerstandsgrad	II (2)	€ 100.000,-	€ 50.000,-
Sicherheitsstufe C 10	Widerstandsgrad	III (3)	€ 200.000,-	€ 100.000,-
Sicherheitsstufe D 20	Widerstandsgrad	IV (4)	€ 400.000,-	€ 150.000,-
	Widerstandsgrad	IV CD* (4 KB)	€ 500.000,-	€ 250.000,-
	Widerstandsgrad	V (5)	€ 500.000,-	€ 250.000,-
	Widerstandsgrad	V CD* (5 KB)	€ auf Anfrage	€ 375.000,-
	Widerstandsgrad	VI (6)	€ auf Anfrage	€ auf Anfrage

* CD Coredrill - Kronenbohrerschutz, früher KB

Diese Versicherungssummen sind Richtwerte der Versicherer. Im Einzelfall können diese Summen nach Vereinbarung mit dem Versicherer erheblich erhöht werden.

Reduzierungen sind bei besonderen Risiken nicht ausgeschlossen. Unverbindliche Empfehlungen der Versicherer und unseres Hauses, Änderungen vorbehalten.

Ohne Gewähr, deshalb:
Sprechen Sie mit Ihrem Versicherer, wenn es um Ihren Versicherungsschutz geht!

EN 14450 "EURONORM" europäische Normierung von Stahlschränken Sicherheits-schränke sind eingeteilt in Sicherheitsklasse S 1 und S 2 **Die Anforderungen an EN 14450 sind deutlich geringer als an die Norm EN 1143-1**

EN 1143-1 "EURONORM" europäische Normierung von Wertschutzbehältnissen **Wertschutzbehältnisse sind eingeteilt in Widerstandsgrade 0 - X (0 - 10)** Einbruch- und Aufbruchschutz von Wertbehältnissen Alle Wertschutzschränke unter 1000 kg Eigengewicht sind serienmäßig zur zusätzl. Bodenverankerung vorbereitet.

Verdoppelung der hier angegebenen Regeleinstufungen der Versicherer möglich, sollten Sie eine VdS-zugelassene Einbruchmelde-Anlage (EMA) in Ihrem Gebäude installiert haben. Sprechen sie mit Ihrem Versicherer.

Hinweise zum Feuerschutz:

Feuerschutzisolierung nach DIN 4102

Geringer Schutz gegen Feuereinwirkungen. Die verwendeten Isolationsmaterialien sind in der DIN 4102 gelistet. Schutz gegen leichte Brände. Kein geprüfter Feuerschutz

Feuerschutz nach LFS 30 P nach EN 15659 EURONORM Geprüfter und zertifizierter Feuerschutz für Papier.

Papier hat einen Zündzeitpunkt von ca. 180 - 200 Grad Hitze. 30 Minuten Feuerschutz für Papier geprüft bis ca. 840 Grad Celsius Beflammungsdauer 30 Minuten

Feuerschutz nach S 60 / 120 P nach EN 1047-1 EURONORM * Geprüfter und zertifizierter Feuerschutz für Papier.

Papier hat einen Zündzeitpunkt von ca. 180 - 200 Grad Hitze. Dementsprechend dürfen die Innentemperaturen des Tresors während der Feuerprüfung diese Werte nicht erreichen. Die Zahlen 60 und 120 geben die Beflammungsdauer in Minuten an.

Feuerschutz nach S 60 / 120 DIS nach EN 1047-1 EURONORM * Geprüfter und zertifizierter Feuerschutz für Datenträger.

Disketten und CD-ROM können schon bei Temperaturen von mehr als 50 Grad Hitze unbrauchbar werden. Dementsprechend dürfen diese Innentemperaturen während der Feuerprüfung nicht erreicht werden. Die Zahlen 60 und 120 Minuten geben die Beflammungsdauer in Minuten an.

* Diese Feuer-Widerstandsprüfungen können bis zu 10 Stunden und mehr dauern, da der größte Temperaturanstieg erst Stunden nach Ende der Beflammungsdauer erreicht wird.

ZFS/SAGERER

Tresore Sicherheitstechnik GmbH

www.sagerer-tresore.de

Emmericher Straße 19, 90411 Nürnberg

Telefon +49 (0)911 933 88 0 Telefax +49 (0)911 933 88 88

info@sagerer-tresore.de



Geringfügige Maß-, Gewichts- und Konstruktionsabweichungen im Rahmen der Zulässigkeiten der Normierungen oder Bauvorschriften vorbehalten. Abbildungen zeigen zum Teil mehrpreispflichtige Sonder- und Zusatzausstattungen. Ohne Dekorationsartikel. Farbabweichungen möglich. Irrtum vorbehalten. Jegliche Vervielfältigung, auch auszugsweise nur mit schriftlicher Genehmigung von ZFS. Copyright by ZFS SAGERER 2.2018