

Lagercontainer



FLADAFI®

**Material-Container
Montageanleitung**



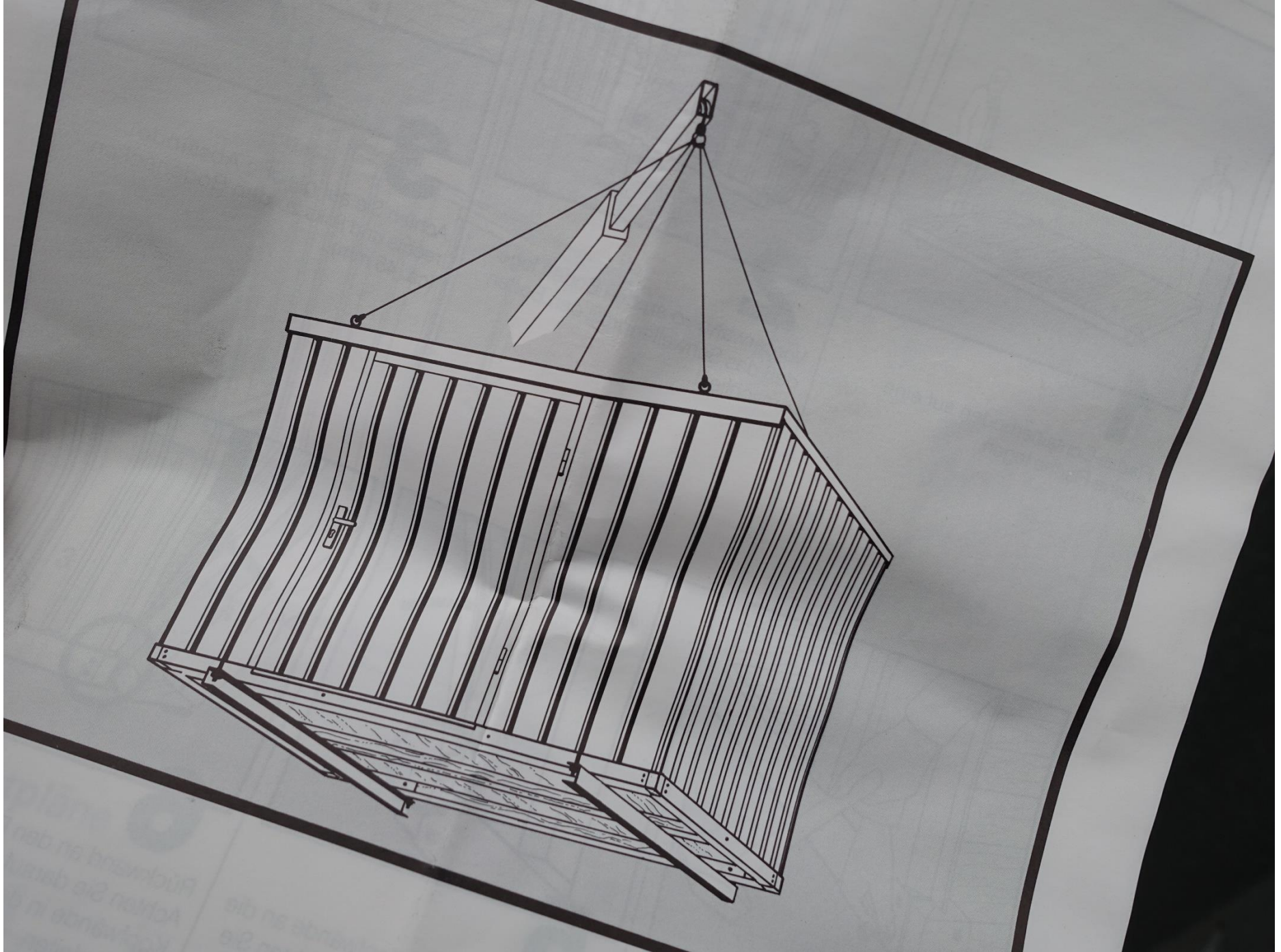

sabow

FLADAFI®

**Material-Container
Montageanleitung**



Montage Fladafi-Materialcontainer



1

Fladafi-Containerboden auf eine ebene Fläche legen.



2

Vorderwand so an den Boden legen, daß das Schwellenprofil den Boden umschließt.

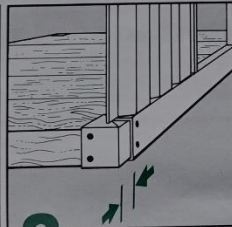

3

Achten Sie auf gleiche Abstände rechts und links zu den Bodenecken (ca. 45 mm).



4

Patentschlagschrauben durch die vorgestanzen Löcher in den Boden schlagen.

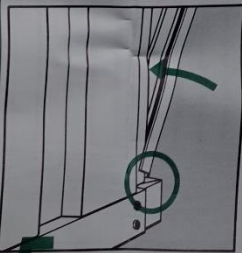

5

Schwellenprofil der Kopfwände an die Seiten des Bodens legen. Achten Sie darauf, daß die Feder der Vorderwand in die Nut der Kopfwand gleitet. Patentschlagschrauben einschlagen.

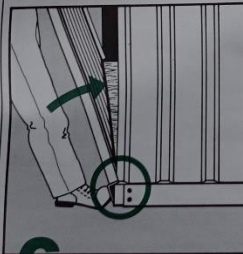

6

Rückwand an den Boden legen. Achten Sie darauf, daß die Feder der Kopfwände in die Nuten der Rückwand gleiten. Patentschlagschrauben einschlagen.



Systemzeichnung Fladafi-Materialcontainer

- 1 Fußbodenblech
- 2 Türstapel
- 3 Türblatt
- 4 Kopfteil links
- 5 Kopfteil rechts
- 6 Rückwand
- 7 Dachtafel
- 15 Zugstange
- 16 Unterzug
- 17 Kranaufhängung

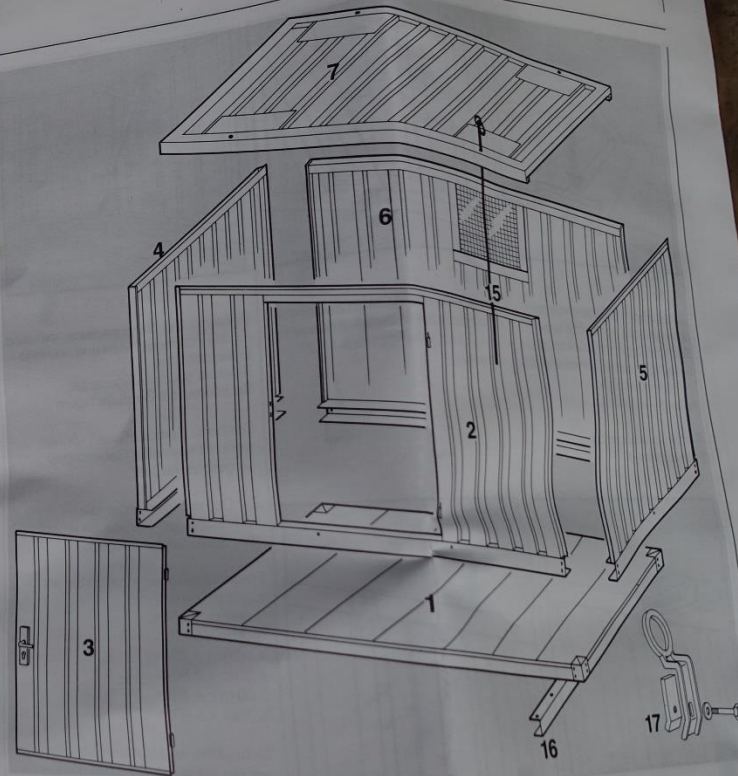

Fundamentpläne

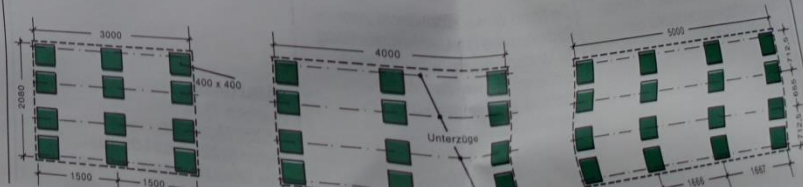



Montage Fladafi- Materialcontainer



1
Fladafi-Containerboden auf eine ebene Fläche legen.



2
Vorderwand so an den Boden legen, daß das Schwellenprofil den Boden umschließt.

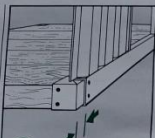

3
Achten Sie auf gleiche Abstände rechts und links zu den Bodenecken (ca. 45 mm).



4
Patentschlagschrauben durch die vorgestanzenen Löcher in den Boden schlagen.

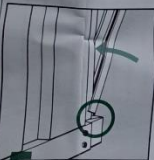

5
Schwellenprofil der Kopfwände an die Seiten des Bodens legen. Achten Sie darauf, daß die Feder der Vorderwand in die Nut der Kopfwand gleitet. Patentschlagschrauben einschlagen.

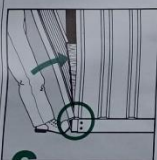

6
Rückwand an den Boden legen. Achten Sie darauf, daß die Federn der Kopfwände in die Nuten der Rückwand gleiten. Patentschlagschrauben einschlagen.



7
Tur einsetzen. Drücker mortieren.



8
Dach quer über die längen Wände legen und von innen um 90° in die richtige Lage drehen.

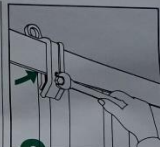

9
Montage Kranaufhängung
Kranaufhängung (Art.-Nr. 1111) von außen am Dach montieren – jeweils rechts und links in der ersten Socke der Kopfwände. Mit 19er Schlüssel Schrauben anziehen.



10
Befestigung der Dachhalteklammern
Wenn Sie den Satz (Art.-Nr. 1111) Kranaufhängung oder die Kranverledevorrichtung (Art.-Nr. 1122) nicht brauchen, Dachhalteklammern von innen an Vorder- und Rückwand von unten einhängen und mit einem Hammer unter das Dachblech schlagen.

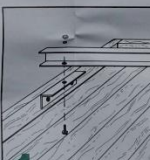

1
Montage der Kranverledevorrichtung
Boden mit der Unterseite nach oben auf eine ebene Fläche legen. Unterzüge an den vormontierten Winkeln mit beiliegenden Schrauben befestigen. Boden umdrehen und Container wie vorher beschrieben montieren.



2
Nach dem Dachauflegen Haltestangen von oben durch die vorgesehenen Löcher bis in die Unterzüge führen. Mit Unterlegscheibe und 2 Muttern sichern.

Montage Materialcontainer- Kombination

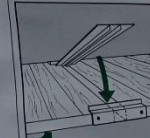

1
Böden mit einem Abstand von ca. 9 cm auf eine ebene Fläche legen. Schwelerverbindungsstück so an die Lücke legen, daß das Schwellenprofil die Böden umschließt. Fußbodenabdeckung einlegen.



2
Zum Schließen der Lücken zwischen den Kopfwänden Mittelteil unten am Schwellenverbindungsstück einhängen.



Einfach in die Wand stecken – passend für alle Holzregalböden und verzinkte Gitterrostböden. Safetyrak optimal eingerichtet. Sie können bis 3x mehr lagern.

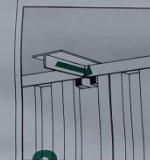

3
Nach dem Dachauflegen Tüpförmige Dachabdeckung zwischen die Dachtafeln schieben.

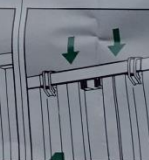

4
Der Kombi-Winkel überdeckt zwei Dachtafeln und die Dachabdeckung. Die Montageverschraubung dient zum Verschrauben von Wand-, Dachtafel-, Dachabdeckung und Kombi-Winkel.

Container-Kombinationen können nicht mit Kran oder Gabelstapler umgesetzt werden.

Zur Demontage werden die Patentschlagschrauben mit einem 19er Schlüssel herausgedreht.

Folgende Größen erhalten Sie als Kombinationen:
3,00 m x 4,40 m
3,00 m x 6,60 m
4,00 m x 4,40 m
4,00 m x 6,60 m
5,00 m x 4,40 m
5,00 m x 6,60 m

Technische Änderungen behalten wir uns vor, da wir ständig um die Verbesserung unserer Produkte bemüht sind.

SABU GmbH
Postfach 13 54
D-5222 Monsbach
Telefon (02234) 694-0
Telefax 69431 sabu d
Fax (02234) 69438



Systemzeichnung
Fladafi
Materialcontainer

- 1 Fußbodenstiel
- 2 Türstiel
- 3 Türstiel
- 4 Kopfteil links
- 5 Kopfteil rechts
- 6 Rückwand
- 7 Dachstiel
- 8 Zapflange
- 16 Unterzug
- 17 Klaraufhängung

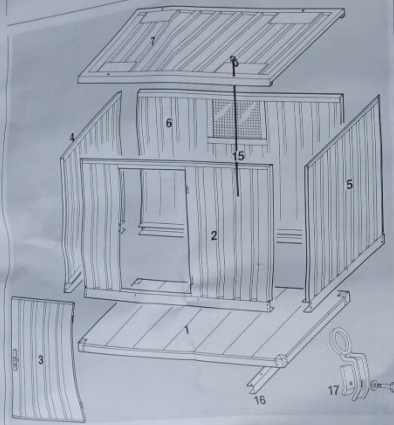

Fundamentpläne

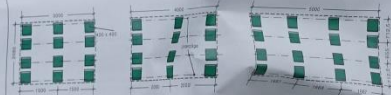

Systemzeichnung
Fladafi
Materialcontainer-
Kombination

- 1 Fußbodenstiel
- 2 Türstiel
- 3 Türstiel
- 4 Kopfteil links
- 5 Kopfteil rechts
- 6 Rückwand
- 7 Dachstiel
- 8 Schwellenverbindungsstück
- 9 Mittelstiel
- 10 Dachstabdichtung
- 11 Kombiwinkel
- 12 Montageverschraubung
- 13 Bodenabdeckung

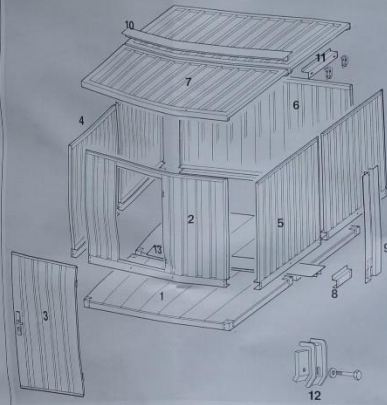

Fundamentpläne

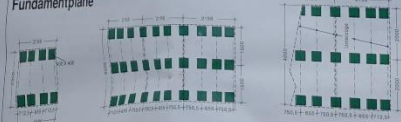

FLADAFI
Material-Container
Montageanleitung



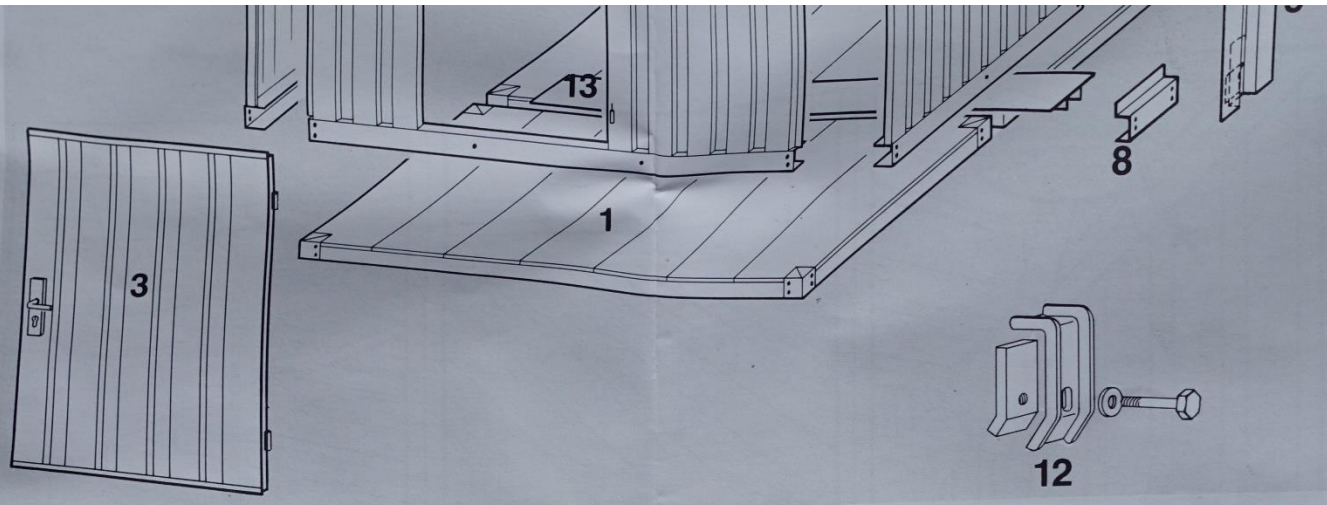

Fundamentpläne

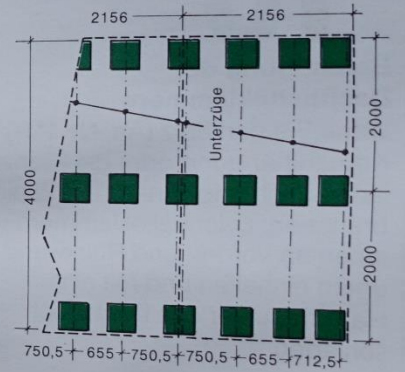
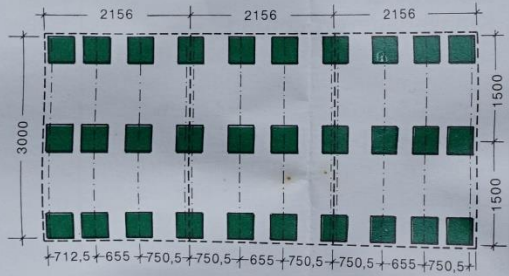
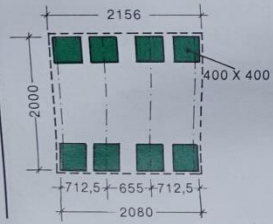

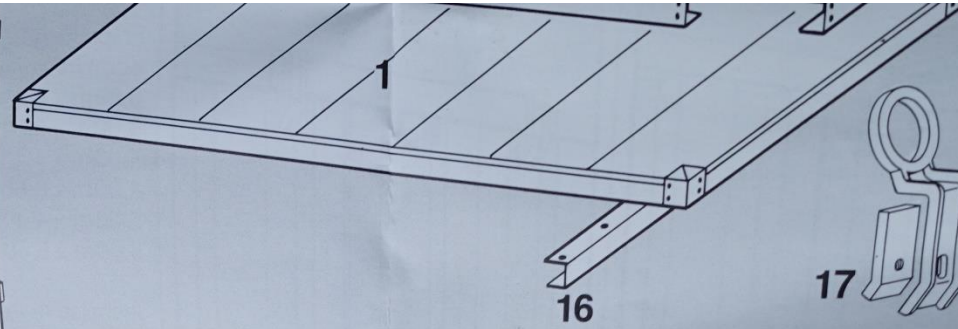
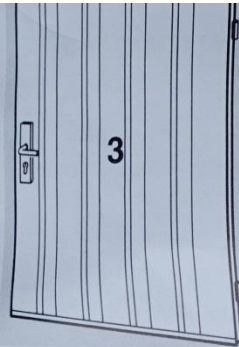

Fundamentpläne

